



KOMPAKT

Auszug aus dem ASTRA- und HGM-Türenprogramm
2023/2024

Eigenschaften | Gemeinsamkeiten | Unterschiede

ASTRA- und HGM-Produkte im Vergleich:

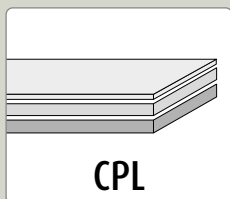

CPL
Continuous Pressure Laminate

ASTRA CPL Türen - **moderne Kunststoffoberflächen** mit positiven Alltagseigenschaften.

Die ASTRA CPL Oberflächen sind mehrschichtig aufgebaut. Sie bestehen aus mit härtbaren Harzen imprägnierten Papierbahnen. Mehrere Schichten aus Dekorpapier und Kraftpapier werden dazu unter hohem Druck und Wärme miteinander verpresst. Dadurch weist die Oberfläche eine hohe Abriebfestigkeit auf und hält einer hohen Stoßbeanspruchung stand. Moderne Drucktechnik für naturnahe Nachbildungen in Dekor und Struktur sowie die hohe Qualität der eingesetzten Materialien sind überzeugende Argumente für ihren Einsatz. ASTRA-CPL Oberflächen sind ökologisch unbedenklich und beständig gegen alle haushaltsüblichen Lösemittel und Chemikalien.

CPL – Oberflächenaufbau:



HGM **ECHTLACK**-Türen und ihre Eigenschaften

Jede unserer lackierten Türen wird in sechs Ebenen lackiert, die jeweils getrocknet und gehärtet werden. Unsere perfekte Lackier-Technologie garantiert eine perfekte, ringfeste Echtlack-Oberfläche. Dabei besitzen Türblatt, Zarge und Kante die gleiche Lackierung. Klingt selbstverständlich, ist es aber nicht. Aus Kosten- und Fertigungsgründen werden bei der herkömmlichen Türenherstellung unterschiedliche, sichtbare Oberflächenmaterialien für das Türblatt, die Türblattkante und die Zarge eingesetzt. Das kann zu unerwünschten Farbabweichungen führen. Bei HGM-Echtlack-Türen und -Zargen wird jeweils der gleiche Lack eingesetzt. Das ist ein klares Zeichen für kompromisslose Qualität die Sie sehen und spüren werden.

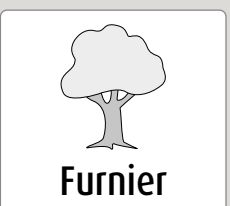
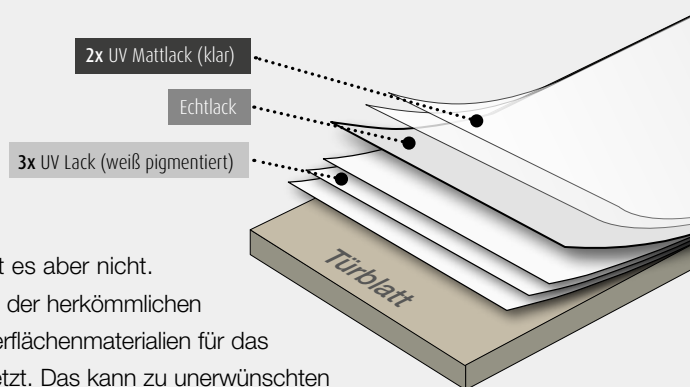

HGM **ECHTHOLZ**-Türen und ihre Eigenschaften

Ein Furnier entsteht dadurch, dass ein Baumstamm in viele dünne Furnierblätter geschnitten wird und so Blatt für Blatt seine individuellen Wuchsmerkmale freigelegt werden. Auf diese Weise gehen wir schonend mit Holz um und schöpfen zugleich das kreative Potenzial voll aus, das der Werkstoff bietet. Die Verarbeitung von Furnier schafft grenzenlose Einsatzmöglichkeiten in Form, Farbe und Ausführung.

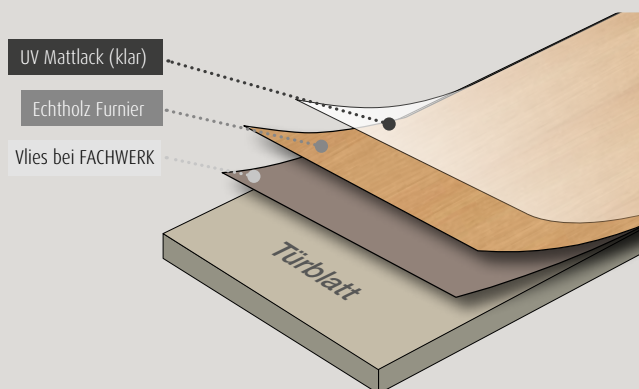

Unser HEIMATHOLZ wächst in Deutschland und Europa und ist mit diesem Symbol gekennzeichnet.

Kantentechnik

ASTRA- und HGM-Produkte im Vergleich:

ASTRA Kantentechnik für CPL Türen:

Die Kante eines Türblatts wird besonders beansprucht und muss einiges aushalten. Dank innovativer und modernster Fertigungsprozesse werden bei ASTRA robuste und gleichzeitig optisch perfekt passende Kanten praktisch ohne sichtbaren Übergang zum Türblatt gefertigt. Besonders bei weißen, stumpfen Türen kommt es auf einen sauberen Übergang an. Hier kommt die ASTRA-NULLFUGEN-Technik zum Einsatz.

smart²kante

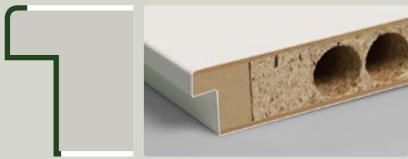

Kantenausführung mit ca. 2 mm Radius, gefälzt
Für **alle CPL-Oberflächen** lieferbar.

Gerade Kante mit NULLFUGE



Eckige Kantenausführung, stumpf
In **CPL-Weiβlack** und **CPL NANO-Matt** lieferbar.

Gerade Kante, stumpf



Eckige Kantenausführung, stumpf
Für **alle anderen CPL-Oberflächen** lieferbar.

Hier sind nur die Standard-Kanten für den normalen Wohnbereich dargestellt. Weitere Kantenausführungen möglich > Seite 59

HGM **ECHTLACK**-Kanten:

Die moderne HGM Kanten-Technologie ermöglicht die Kombination der modernen Türblattkante in verschiedenen Ausführungen (Eckig, Stumpf) mit der bewährten **HGM Echtlack-Oberfläche**. Durch die spezielle Lackiertechnik sind die Lackoberflächen bei HGM Türen und Zargen besonders robust und ringfest.

Gerade Kante

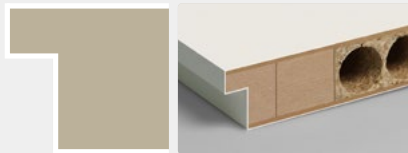

Eckige Kantenausführung, gefälzt
Für alle **ECHTLACK-Oberflächen** lieferbar.

smartKante



Kantenausführung mit ca. 2 mm Radius
Für alle **ECHTLACK-Oberflächen** lieferbar.

Gerade Kante, stumpf

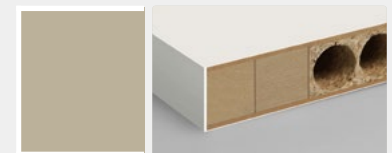

Eckige Kante, stumpf
Für alle **ECHTLACK-Oberflächen** lieferbar.

Hier sind nur die Standard-Kanten für den normalen Wohnbereich dargestellt. Weitere Kantenausführungen möglich.

HGM **ECHTHOLZ**-Kanten:

Gerade Kante

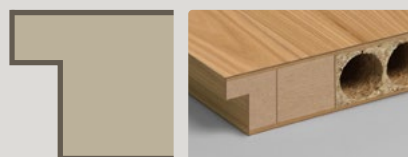

Eckige Kantenausführung, gefälzt
Für alle **ECHTHOLZ-Oberflächen** lieferbar.

Gerade Kante, stumpf

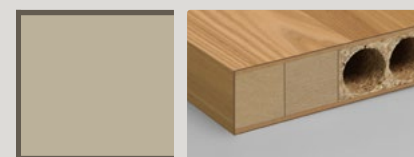

Eckige Kante, stumpf
Für alle **ECHTHOLZ-Oberflächen** lieferbar.

Kanten bei **FACHWERK**:

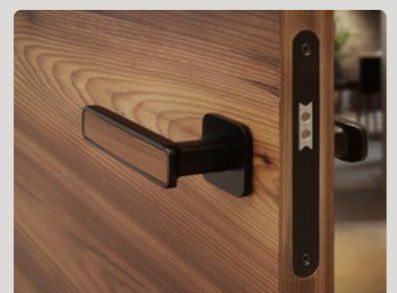

Aufgrund der rustikalen und ungeschliffenen Oberfläche des FACHWERK-Furniers können unregelmäßige Übergänge von der Kante zum Türblatt auftreten.

Hier sind nur die Standard-Kanten für den normalen Wohnbereich dargestellt. Weitere Kantenausführungen möglich.

Die ASTRA CPL Kollektion 2023/2024

WELT NEUHEIT

CPL **NANO-MATT** Oberflächen

NANO-MATT Weiß **NANO-MATT** Fossil **NANO-MATT** Schwarz

100%
CPL
NANO-MATT
OBERFLÄCHE

CPL **Weißlack**-Oberflächen

Verkehrsweiß ähnl. 9016 Weißlack ähnl. 9010

CPL **Uni**-Oberflächen

Uni weiß matt Angora matt Uni grau matt Anthrazit matt

CPL **CORTEO**

Corteo Weiß quer CPL Ganzglastür Corteo

CPL **EFFEKT** Oberflächen

Effekt Weiß Effekt Weiß quer Effekt Onyx Effekt Onyx quer Effekt Eiche Corda Effekt Eiche Corda quer Effekt Nuss Effekt Nuss quer Effekt Eiche Nero Effekt Eiche Nero quer

CPL **Holzoptik** Oberflächen

Esche weiß deckend Akazie Ahorn Buche natur Eiche natur Pinea Snow Pinea Snow quer Pinea Silver Pinea Silver quer

Fachwerk Eiche Sand Fachwerk Eiche Sand quer Fachwerk Eiche Natur Fachwerk Eiche Natur quer Fachwerk Eiche Honig Fachwerk Eiche Honig quer Ureiche Ureiche quer

CPL EASYCOLOR
ASTRA

CPL Easycolor (streichfähig)



NANO-MATT CPL

Modernste Oberflächentechnologie trifft Zeitgeist.

Die ASTRA NANO-MATT Kollektion besitzt eine besonders matte und gleichzeitig extrem unempfindliche Oberfläche. Damit gehören Fingerabdrücke und ähnliche Verschmutzungen der Vergangenheit an. Besonders bei dunklen Farbtönen trägt die **NANO-MATT** Beschichtung zu einer hohen Alltagstauglichkeit bei – damit gehört häufiges Putzen der Vergangenheit an. Das Gleiche gilt natürlich auch für den stets aktuellen Farbton Weiß.

NANO-MATT CPL Kollektion

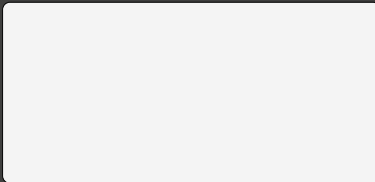

NANO-MATT Weiß CPL

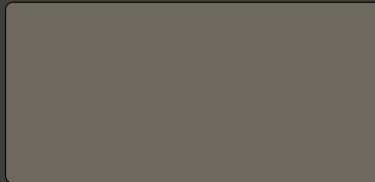

NANO-MATT Fossil CPL

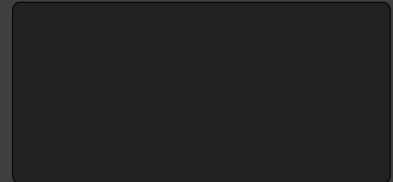

NANO-MATT Schwarz CPL

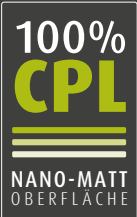

Das ist neu.

ASTRA vereint alle Vorteile des CPL-Materials mit einer neuen matten Oberflächen-Optik. Durch eine spezielle zusätzliche Beschichtung erreichen die **NANO-MATT** Oberflächen eine einzigartige matte Optik und samtig elegante Haptik. Bisher war das bei CPL-Türen nicht möglich, sondern war ausschließlich dem hochwertigen Innenausbau durch aufwändige Lacktechniken vorbehalten. Durch die Kombination von CPL mit der neuen **NANO-MATT** Oberflächentechnologie sind die ASTRA **NANO-MATT** CPL Dekore eine preislich sehr attraktive Alternative für die elegante Wohnraumgestaltung.

Das sind einzigartige Vorteile, die nur ASTRA bietet.

Vergleich Uni matt CPL > NANO-MATT CPL

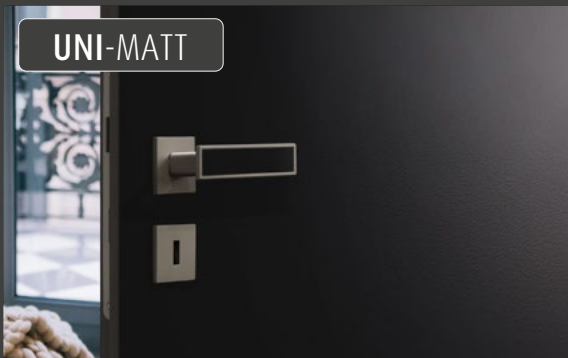

UNI-MATT

Alle ASTRA CPL-Oberflächen besitzen ein mattes Oberflächen-Finish. Bei Uni-Oberflächen sorgt eine sehr feine Struktur für eine hochwertige Optik und bei Holzdekoren für den besonderen Echtheitseindruck.



NANO-MATT CPL

Die ASTRA **NANO-MATT** Oberflächen wirken durch den speziellen Oberflächenaufbau noch matter. Dabei überzeugen sie aufgrund ihrer Beschichtung durch Unempfindlichkeit gegen Fingerabdrücke und Verschmutzungen.

NANO-MATT CPL

1 UV-Decklack

2 Imprägnierter Dekorfilm

3 70g Pergament

Türblatt

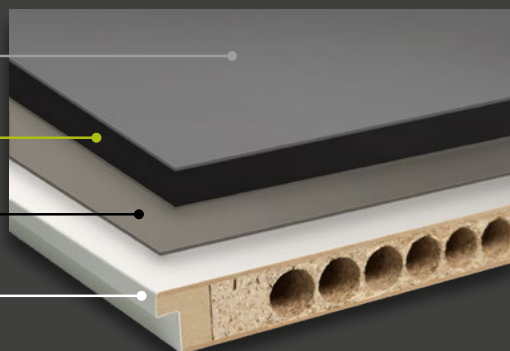

Der UV Decklack macht den Unterschied. Er sorgt für Unempfindlichkeit trotz mattem Oberflächen-Finish.

Unsere **NANO-MATT** Oberflächen kennzeichnen wir mit diesem Symbol.



NANO-MATT Fossil CPL | stumpf mit  NULLFUGE | Zarge smart²kante 60 mm

NANO-MATT Fossil

Der Farbton „Fossil“ strahlt eine unvergleichliche Ruhe und Behaglichkeit aus. Er ist die perfekte Verbindung von Modernität und Gemütlichkeit und dank der zukunftsweisenden Oberflächentechnologie gehören unerwünschte Spuren und Verschmutzungen der Vergangenheit an.

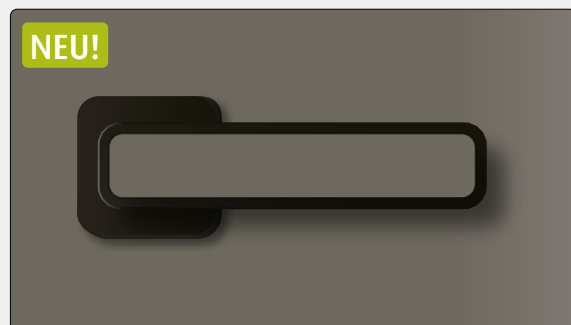

Curved ›Plug In‹ Black - Inlay NANO-MATT Fossil CPL



NANO-MATT CPL

Modernste Oberflächentechnologie trifft Zeitgeist.

Die ASTRA NANO-MATT Kollektion besitzt eine besonders matte und gleichzeitig extrem unempfindliche Oberfläche. Damit gehören Fingerabdrücke und ähnliche Verschmutzungen der Vergangenheit an. Besonders bei dunklen Farbtönen trägt die **NANO-MATT** Beschichtung zu einer hohen Alltagstauglichkeit bei – damit gehört häufiges Putzen der Vergangenheit an. Das Gleiche gilt natürlich auch für den stets aktuellen Farbton Weiß.



NANO-MATT Weiß CPL | gefälzt | Zarge smart²kante 60 mm



NANO-MATT Schwarz CPL | stumpf mit **NULLFUGE** | Lichtausschnitt LA 115

NANO-MATT CPL Kollektion

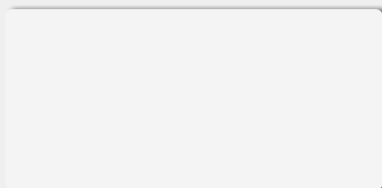

NANO-MATT Weiß CPL

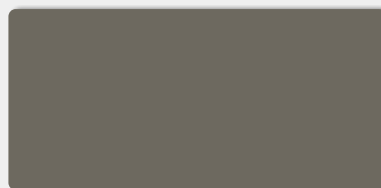

NANO-MATT Fossil CPL

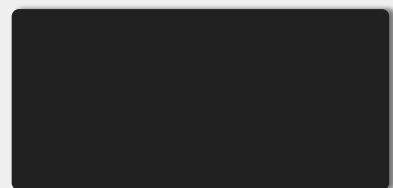

NANO-MATT Schwarz CPL

Unsere Klassiker – CPL Weißlack Türen

Der Vergleich zeigt, weiß ist nicht gleich weiß. Der Weißton RAL 9016 wirkt zum Standard-Weißton RAL 9010 etwas kühler und damit puristischer und moderner. Der Trend hat sich bei Möbel- und Küchenfronten bereits durchgesetzt. Dazu passend finden Sie exklusiv Innentüren im Farbton RAL 9016. Damit lassen sich die Türen perfekt auf Ihre Inneneinrichtung abstimmen.



Modell Glatt | gefälzt mit smart²kante | Verkehrsweiß ähnl. RAL 9016 CPL | Zarge smart²kante 60 mm

Ausführung | Gefälzt

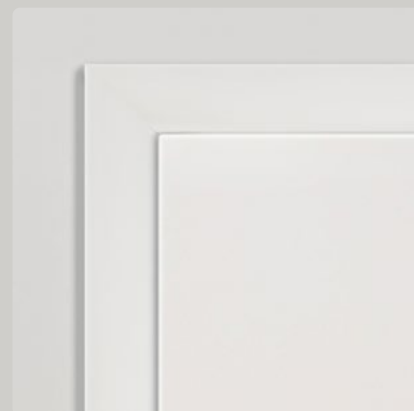

Bei der gefälzten Ausführung liegt das Türblatt auf der Bekleidung auf.

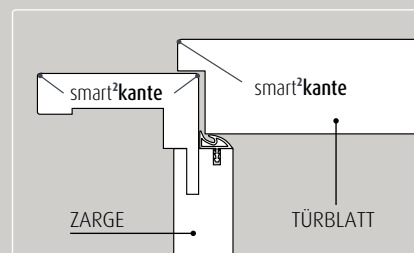

Bei der bewährten smart²kante ist das Oberflächenmaterial jeweils um die Zargen- und Türbattkante herumgezogen, so dass keine sichtbare Fuge bleibt.



Weißlack ähnl. 9010 CPL
gefälzt mit smart²kante



Verkehrsweiß ähnl. 9016 CPL
gefälzt mit smart²kante 60 mm

Drückerrosette



Standardmäßig ist das Türblatt mit einer Schlüsselrosette versehen. Wenn die Tür nicht abschließbar sein muss, kann auf diese verzichtet werden.

Stumpfe Türen – kleines Detail, große Wirkung!

Stumpfe Türen und Zargen sind aus dem modernen Wohnambiente nicht mehr wegzudenken. Angenehm zurückhaltend und minimalistisch stecken sie voller Details die man sehen und spüren kann. Die innovative ASTRA Kantentechnologie, sorgt für perfekte Kantenübergänge und wird auch nach Jahren noch begeistern.

Ausführung | Stumpf



Bei der stumpfen Ausführung bildet das Türblatt eine annähernd bündige Ebene mit der Bekleidung.

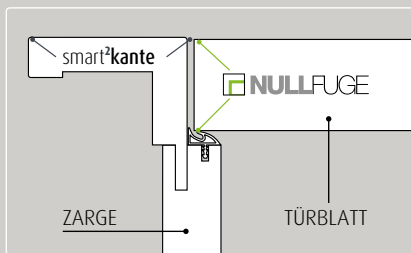

Die innovative ASTRA-Kantentechnologie auf einem Blick. Sie garantiert perfekte Optik und langanhaltende Qualität.



Modell Glatt | stumpf mit **NULLFUGE** | Weißlack ähnl. 9010 CPL | Zarge smart²kante 60 mm



Verkehrsweiß ähnl. 9016 CPL stumpf mit **NULLFUGE**



Verkehrsweiß ähnl. 9016 CPL stumpf mit **NULLFUGE** LA 110 | Verglasung „Float hell“

Stumpfes Türblatt mit Magnetschloss

Vorteil Magnetschloss: Das Schließblech ist bei geschlossener Tür nicht sichtbar, da die Falle erst bei vollständig geschlossener Tür magnetisch verriegelt, ohne dass ein mechanischer Kontakt zum Schließblech nötig ist. Dadurch reduziert auch sich das Schließgeräusch deutlich.



Ausführung „stumpf“ mit Standard Schloss und Schließblech.



Ausführung „stumpf“ mit Magnetschloss. Geschlossen ohne sichtbares Schließblech.

Lichtausschnitte

In vielen Varianten und Verglasungen.

Lichtausschnitte gibt es in vielen Varianten mit unterschiedlichen Verglasungen. Eine neue Variante – mit minimalen Friesbreiten und dadurch maximaler Glasgröße – ist eine elegante und moderne Alternative zu herkömmlichen Lichtausschnitten und Ganzglastüren.



Modell Glatt | stumpf mit **NULLFUGE** | Weißlack ähnl. 9010 CPL
 Lichtausschnitt LA 110 | Verglasung „Float hell“ | Zarge smart²kante 60 mm



Modell Glatt | gefälzt mit smart²kante | Verkehrsweiß ähnl. 9016 CPL
 Lichtausschnitt LA 110 | Verglasung „Float grau“ | Zarge smart²kante 60 mm

Türen mit Glas | im Vergleich

Moderne Lichtauschnitte wie der LA 110 sind eine interessante Alternative zu Ganzglastüren.

Vorteil: Das Türblatt kann in der gleichen Optik und mit den gleichen Beschlägen wie die übrigen Türen der Wohnung – wahlweise gefälzt oder stumpf – ausgeführt sein. Dabei ist die Glasfläche fast genauso groß wie bei einer Ganzglastür. Zudem wirken die symmetrischen Proportionen deutlich moderner als beim Standard-Lichtauschnitt LA 3. Verschiedene Glasarten runden das Gesamtbild ab und sind auf Wunsch transparent oder undurchsichtig.



Lichtauschnitt LA 3 =
 Standard-LA



Ganzglastür

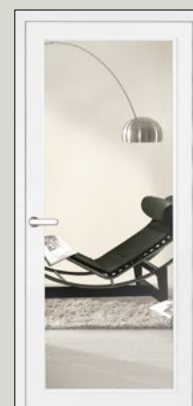

Lichtauschnitt LA 110

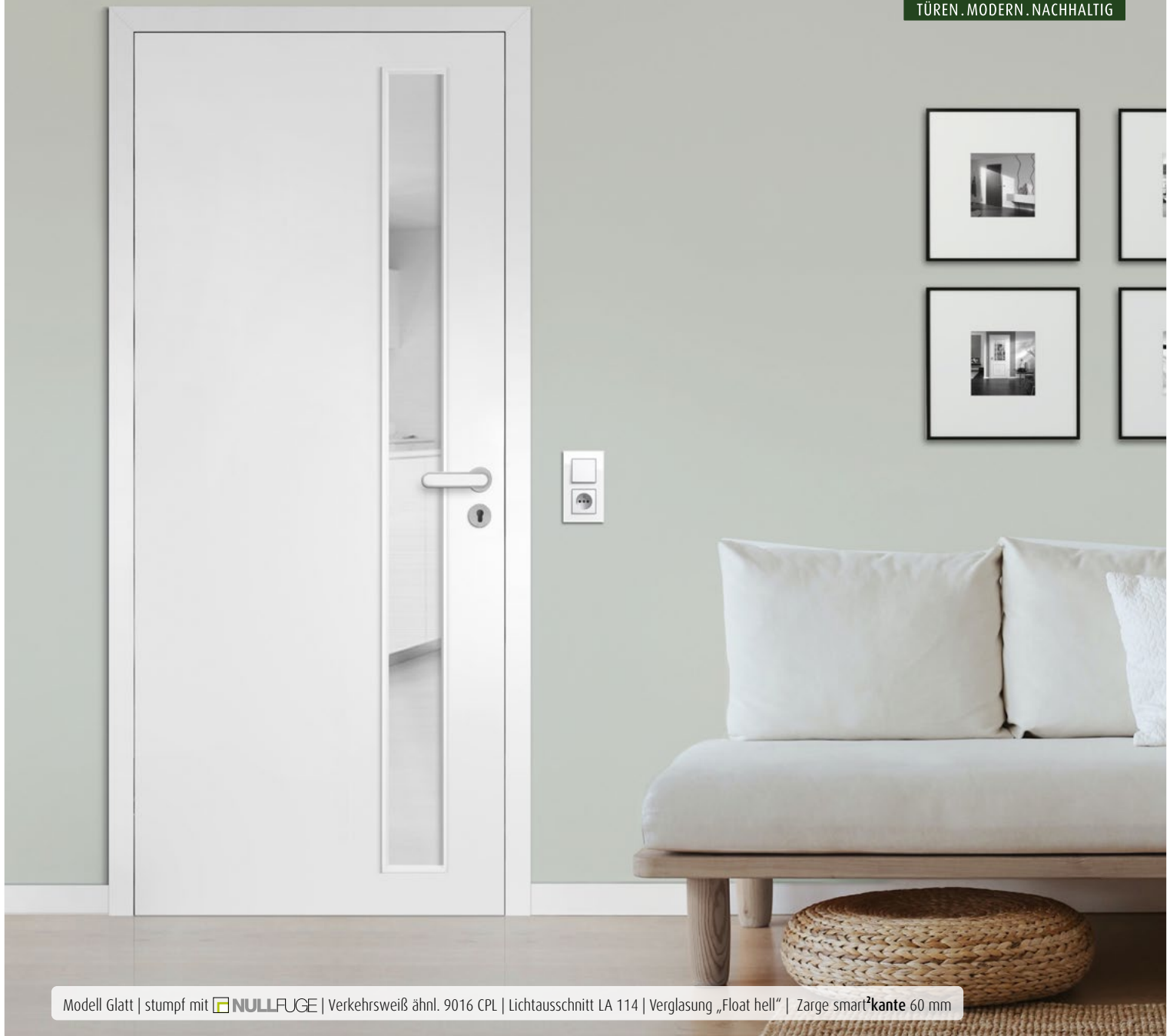

Modell Glatt | stumpf mit **NULLFUGE** | Verkehrsweiß ähnl. 9016 CPL | Lichtausschnitt LA 114 | Verglasung „Float hell“ | Zarge smart²kante 60 mm

Lichtausschnitte | Typen



LA 1 LA 2 LA 3 LA 4 LA 4b LA 5 LA 6 LA 8



LA 10 LA 11 LA 110 LA 114 LA 114b LA 115 Sonder-LA

Glasarten

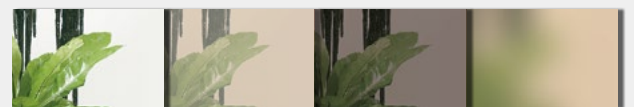

Float hell Float bronze Float grau Float bronze, 1-seitig sat.

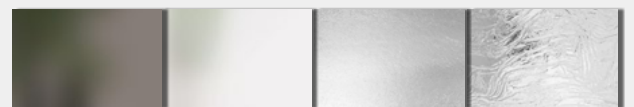

Float grau, 1-seitig sat. Satinato weiß Chinchilla weiß Barock weiß



Gotik weiß Mastercarre weiß Milano weiß Modena weiß



Modell Corteo Weiß quer CPL | Geschosshoch, stumpf | Zarge Corteo Weiß CPL mit smart²kante, 60 mm (vorne)
Ganzglastür Modell Corteo | Streifen satiniert auf Klarglas | Zarge Corteo Weiß CPL mit smart²kante, 60 mm (hinten)



Corteo Weiß quer CPL | gefälzt
Zarge Corteo Weiß CPL mit smart²kante
Drücker ›Plug In Curved‹ Black



Corteo Weiß quer CPL | stumpf
Lichtausschnitt LA 115
Zarge Corteo Weiß CPL mit smart²kante



Ganzglastür Modell Corteo matt,
Classic White auf Satinato
Zarge Verkehrsweiß ähnl. 9016 CPL

Corteo Weiß CPL **NEU!**

Die neue Weiß-Oberfläche mit dezenter Streifenoptik.

Durch die extrem feinen Linien wirkt diese neue Weiß-Oberfläche absolut unaufdringlich und neutral. Erst bei genauerem Hinsehen wird die Streifenoptik und damit eine leichte Struktur sichtbar. Das ist Oberflächentechnologie auf allerhöchstem Niveau und begeistert durch das gewisse Etwas – wie es nur ASTRA kann.



Modell Glatt | stumpf | Corteo weiß quer CPL | Zarge Corteo weiß CPL mit Seitenteil und Verglasung „Corteo“ | Drücker Quadro ›Plug In‹ Edelstahl-Optik

100%

Corteo Weiß quer CPL

Corteo Weiß CPL – Detail:

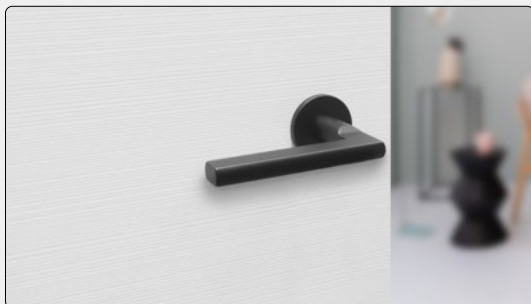

Corteo Weiß quer CPL - Das Türblatt besitzt Querstreifen, bei der Zarge verlaufen die feinen Linien aufrecht.

Drücker Quadro ›Plug In‹

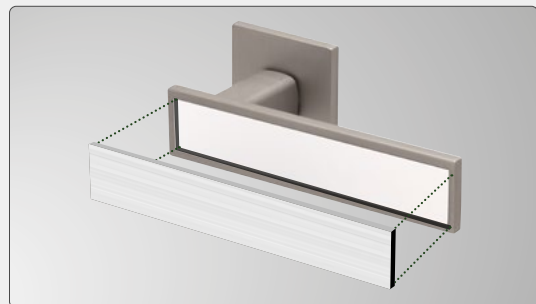

Drücker **Quadro ›Plug In‹** Edelstahl Optik mit Inlay Corteo Weiß quer CPL



EFFEKTWELT | Die Oberflächen mit dem „wow“ Effekt.

Mit ihrer außergewöhnlichen und dezenten Holzstruktur strahlen die Effektwelt-Oberflächen eine angenehme Atmosphäre mit besonderem Designanspruch aus. Die unverwechselbare Schönheit offenbart sich oft erst auf den zweiten Blick, denn je nach Lichteinfall erleben Sie den Effekt mal stärker und mal weniger stark. Dabei besitzen die Effektwelt-Türen alle positiven Eigenschaften moderner CPL Oberflächen.



Detail | Türblatt gefälzt mit smart²kante | Effekt Weiß quer CPL | Zarge Effekt Weiß CPL mit smart²kante 60 mm

Effekt-Uni-Oberflächen



Effekt Weiß CPL



Effekt Weiß quer CPL



Effekt Onyx CPL

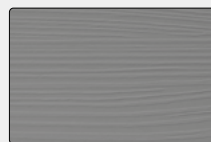

Effekt Onyx quer CPL

Effekt-Holz-Oberflächen

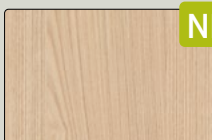

Effekt Eiche Corda CPL

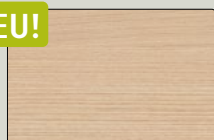

Effekt Eiche Corda quer CPL

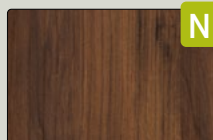

Effekt Nuss CPL

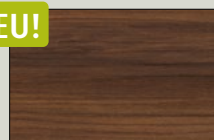

Effekt Nuss quer CPL

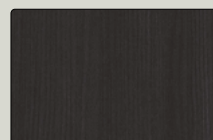

Effekt Eiche Nero CPL

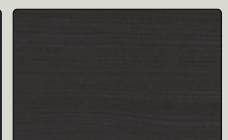

Effekt Eiche Nero quer CPL



Modell Glatt | gefälzt mit smart²kante | Effekt Weiß CPL | Zarge Effekt Weiß CPL mit smart²kante 60 mm

Oberfläche glatt oder mit Struktur?



Verkehrsweiß ähnl. RAL 9016 CPL



Effekt Weiß CPL (ähnl. RAL 9016)

Im direkten Vergleich ist die Besonderheit der Effekt-Oberflächen gut zu sehen. Die feinen Strukturen geben der Effekt-Tür ihre unvergleichliche Wirkung ohne dabei aufdringlich zu sein. So geht modernes Türendesign – zurückhaltend aber mit „Effekt“!

Effekt Onyx

Die Designoberfläche für Anspruchsvolle.

Denn wer bei seinen Türen in Sachen Qualität und Langlebigkeit keine Kompromisse macht, macht sie auch nicht beim Design. Mit den individuellen Uni-Effekt Oberflächen verleihen Sie Ihrem Raum ein neuartiges Wohngefühl. Der puristische Farbton „Onyx“ bleibt angenehm zurückhaltend und passt perfekt in ein modernes Ambiente.



Q 100%

Effekt Onyx CPL

Modell Glatt | stumpf | Effekt Onyx quer CPL | Zarge Effekt Onyx CPL mit smart²kante 60 mm

Effekt Onyx – Spannende Details



Detail: Türblatt mit Verglasung, stumpf einschlagend
Zarge wandflächenbündig

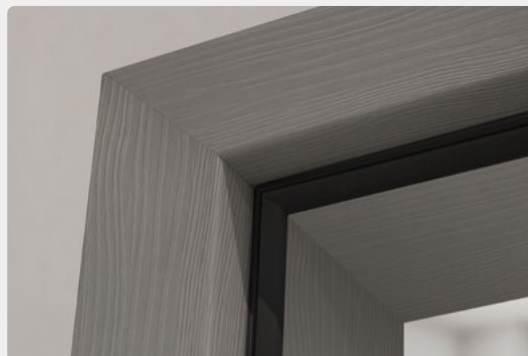

Detail: Zarge mit smart²kante 60 mm, Dichtungsfarbe schwarz

Effekt Nuss **NEU!**

Angenehme Wärme und Harmonie.

Neben der Eiche ist die Holzart Nussbaum die zweithäufigste Holz-Oberfläche in der Inneneinrichtung. Die lebhaft Nussbaum Maserung und der warme, dunkle Farbton ist in der ASTRA Oberfläche „Effekt Nuss CPL“ nahezu perfekt nachempfunden. Die matte Oberfläche mit der Effekt-Struktur ist CPL-Technologie auf höchstem Niveau.



Modell Glatt | stumpf | Effekt Nuss quer CPL | Zarge smart²kante 60 mm | Drücker Quadro ›Plug In‹ Black

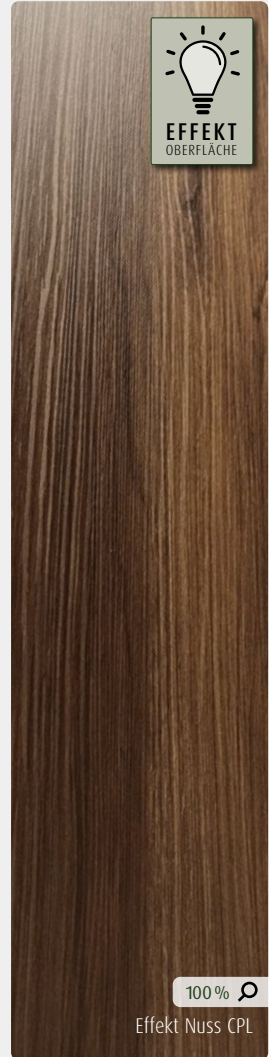

100%

Effekt Nuss CPL

Schwarze Beschläge – Unsere Empfehlung zur Effekt Nuss Oberfläche

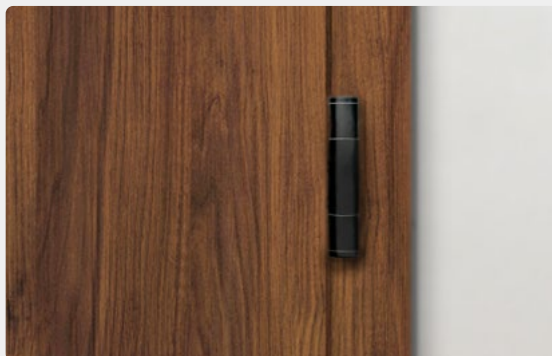

3-teiliges Band bei gefälzten Türen, Oberfläche schwarz

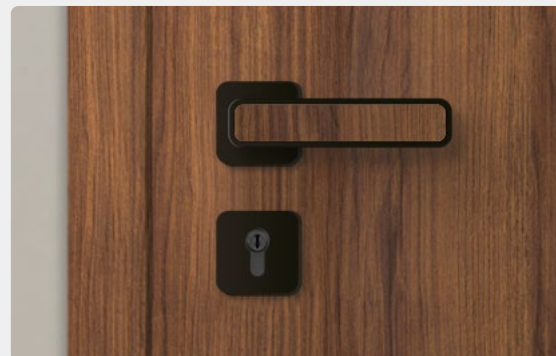

Drücker: Curved ›Plug In‹ Black - Inlay Effekt Nuss CPL

Effekt Eiche Corda **NEU!**

Hell, natürlich und authentisch

Die Effekt-Oberfläche mit ihrer authentischen Struktur und dem matten Oberflächenfinish verleiht der hellen Eiche-Nachbildung ein unverwechselbares Aussehen. Die Kombination aus der vertrauten Holzoptik und der modernen Oberflächentechnologie macht die Effekt Eiche Corda so einzigartig.



Modell Glatt | stumpf | Effekt Eiche Corda quer CPL | Zarge Effekt Eiche Corda CPL | smart²kante 60 mm | Drücker ›Quadro Plug In‹

Q 100%
 Effekt Eiche Corda CPL

Drückerrosette



Standardmäßig ist das Türblatt mit einer Schlüsselrosette versehen. Wenn die Tür nicht abschließbar sein muss, kann auf diese verzichtet werden.



Effekt Eiche Corda CPL | gefälzt
 Drücker ›Ellisse‹ Black
 Bänder 3-teilig, Schwarz

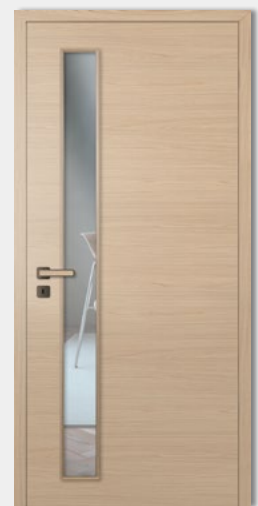

Effekt Eiche Corda CPL | stumpf
 Lichtausschnitt LA 114, Verglasung „Float hell“
 Drücker ›Plug In Curved‹ Titan

Effekt Eiche Nero

Charakterstark und elegant

Der dunkle, fast schwarze Farbton mit der bekannten Eiche-Struktur, ist die moderne Interpretation eines klassischen Oberflächendesigns. Die bestechende Eleganz dieser hochaktuellen CPL-Oberfläche wird Sie begeistern. Das Türblatt ist mit aufrechter oder der modernen Quer-Optik zu haben.



Modell Glatt | stumpf | Effekt Eiche Nero quer CPL | Zarge Effekt Eiche Nero CPL mit smart²kante 60 mm

100% Effekt Eiche Nero CPL



Effekt Eiche Nero | gefälzt
Drücker ›Quadro Plug In‹ Edelstahl



Effekt Eiche Nero quer | stumpf
Lichtausschnitt LA 115
Verglasung „Float hell“

Drücker **Curved ›Plug In‹**

NEU!



Curved ›Plug In‹ Black - Inlay Eiche Nero quer CPL

Die FACHWERK CPL-Kollektion Natürlichkeit auf höchstem Niveau

Tauchen Sie ein in die wundervolle Welt der FACHWERK Oberflächen. Mit FACHWERK Eiche CPL gelingt der Einstieg in die FACHWERK Kollektion. Im Echtholz Bereich ist diese Oberfläche bereits etabliert. Nun können Sie mit der gelungenen Holznachbildung den urwüchsigen Charme der Eiche auch in Ihr Zuhause holen – mit allen Vorteilen von ASTRA CPL.

Perfekte DESIGN-Abstimmung!

Diese FACHWERK CPL Oberfläche wird auch bei Möbeln und Küchen verwendet. Das ermöglicht die perfekte Kombination mit der Tür. ✓



Möbel

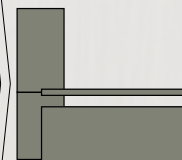

Küche



Tür



Detail: FACHWERK Eiche Honig CPL | Drücker Ellisse »Black«

Drücker **Ellisse »Black«**

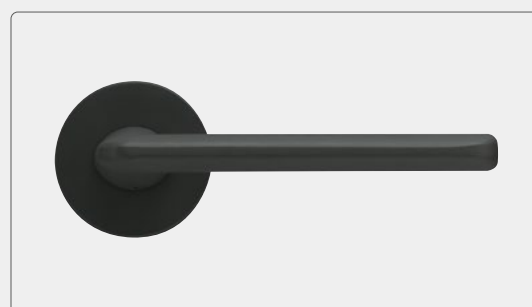
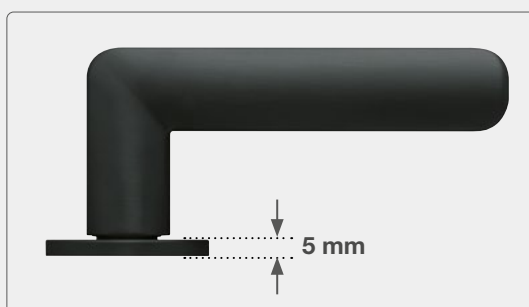

Bei den Ellisse Drückern sind die Rosetten nur 5 mm dick und wirken dadurch besonders elegant.

FACHWERK Eiche Honig

Natürlicher Charme mit Echtholzcharakter

Die Oberfläche **FACHWERK Eiche Honig** ist das Ergebnis der stetigen Weiterentwicklung im Bereich FACHWERK CPL. Sie besticht durch die einzigartige Oberflächenbeschaffenheit, die sich in Struktur und dem edlen, matten Finish kaum noch vom Original unterscheidet. Dieses absolut zeitgemäße und authentische Material setzt Maßstäbe für die Zukunft.



Modell Glatt | stumpf | FACHWERK Eiche Honig quer CPL | Zarge mit smart²kante 60 mm

100%

FACHWERK Eiche
Honig CPL

ASTRA CPL-FACHWERK-Kollektion



FACHWERK Eiche
Sand CPL



FACHWERK Eiche
Sand quer CPL

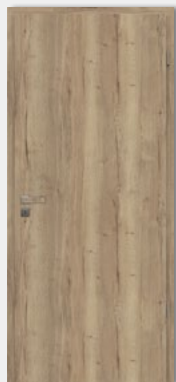

FACHWERK Eiche
Natur CPL



FACHWERK Eiche
Natur quer CPL

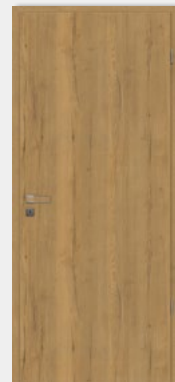

FACHWERK Eiche
Honig CPL

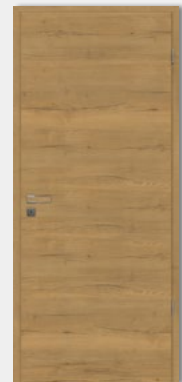

FACHWERK Eiche
Honig quer CPL

Pinea – Moderne und zeitlose Holzoptiken

Die ASTRA Pinea Oberflächen passen sich ganz nach Wunsch dem Ambiente an. Es muss nicht immer Weiß sein. Die Pinea Oberflächen überzeugen durch die typische, naturgetreue Holzoptik in verschiedenen Farbnuancen.



Q 100 %
Pinea Snow quer CPL



Modell Glatt | stumpf | Pinea Snow quer CPL | Zarge mit smart²kante 60 mm

Moderne Holzoptiken – beim Türblatt in aufrecht oder quer!



Pinea Snow



Pinea Snow quer



Pinea Silver

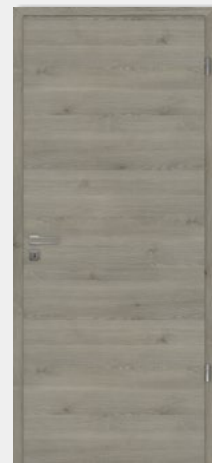

Pinea Silver quer

Ureiche

Natürlich, langlebig und pflegeleicht sind die ASTRA-Türen im ansprechend rustikalen Look. Oberflächen mit den besonderen Merkmalen des Holzes treffen den Zeitgeist und vereinen erstklassige Funktion mit authentischem Aussehen.



Modell Glatt | gefälzt mit smart²kante | Ureiche quer CPL | Zarge mit smart²kante 60 mm

Akazie

Helle Holzoberflächen bringen eine freundliche Atmosphäre in jeden Wohnbereich. Die kräftige Holzoptik mit dem dezenten Farbspiel aus Beige-Tönen ist eine gelungene Komposition, die zu einer harmonischen Flächenwirkung führt.



Modell Glatt | Akazie CPL | Schiebesystem TVIN 2.0 Edelstahl matt

Variantenvielfalt

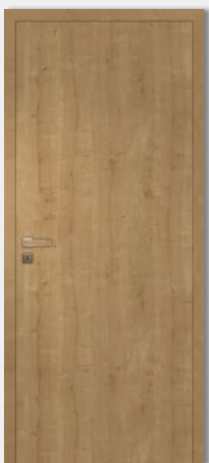

Ureiche CPL | stumpf
Zarge mit smart²kante 60 mm



Ureiche CPL | gefälzt, smart²kante |
Lichtausschnitt LA 8 | Verglasung ›Satinato‹

Schiebesystem TVIN 2.0



Ästhetisch, puristisch, flexibel:

Das bis ins kleinste Detail durchdachte Schiebesystem TVIN 2.0 passt perfekt zu allen CPL-Oberflächen. Es zaubert ein Maximum an Platzfreiheit, Transparenz und Leichtigkeit in Ihr Wohnumfeld.

Alle ASTRA CPL-Oberflächen sind auch als Schiebetür mit TVIN System erhältlich.

Ahorn, Eiche, Buche oder Esche weiß. Unsere Klassiker mit modernem Charme

Oberflächentrends kommen und gehen – aber Gutes bleibt. So wie unsere Klassik-Kollektion, bestehend aus zeitlosen Holzoptiken, die bereits seit Jahren im Programm sind und nach wie vor gefragt sind.



ASTRA CPL-Klassiker | Zeitlose Oberflächen für den Renovierungsbereich



Esche weiß deckend CPL



Ahorn CPL

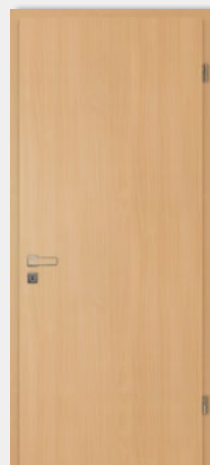

Buche CPL

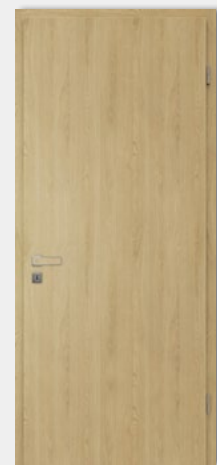

Eiche natur CPL

Angora matt **NEU!**

Beeindruckend anders

Es muss nicht immer Weiß sein. Der Farbton **Angora matt** ist kein Zufallsprodukt, sondern das Resultat langer und sorgfältiger Recherche. Er besitzt genau die ausgewogene Mischung aus Emotionalität und Neutralität, die ein Produkt haben sollte, wenn es lange Zeit in Gebrauch ist.



Modell Glatt | stumpf | Angora matt CPL - Wandfarbe in zeitgemäßem Beige-Farbtönen

Nuancen machen den **Unterschied.**

Das Beispielbild verdeutlicht, wie harmonisch eine Tür mit Angora matt CPL Oberfläche in einem Wohnambiente wirkt. Im Vergleich dazu könnte eine weiße Tür einen zu starken Kontrast schaffen.



Zum Vergleich: Modell Glatt | gefälzt | Uni Weiß matt CPL

ASTRA Uni-Oberflächen | Perfekt für den Objekt- und Wohnbereich



Uni Weiß matt CPL



Angora matt CPL



Uni grau matt CPL

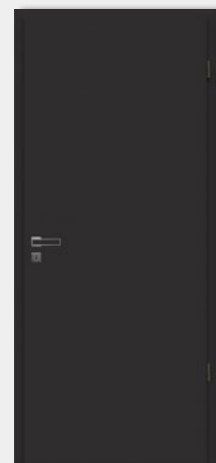

Anthrazit matt CPL

HGM **ECHTLACK** an Türblatt, Zarge und Kante



Klingt selbstverständlich, ist es aber nicht.

Aus Kosten- und Fertigungsgründen werden bei der herkömmlichen Türenherstellung unterschiedliche, sichtbare Oberflächenmaterialien für das Türblatt, die Türblattkante und die Zarge eingesetzt. Das kann zu unerwünschten Farbabweichungen führen.

Bei HGM-Echtlack-Türen und -Zargen wird jeweils der gleiche Lack eingesetzt. Das ist ein klares Zeichen für kompromisslose Qualität die Sie sehen und spüren werden.

Echtlack[®] by HGM



Neu



nach mehreren Jahren

Konventionelle Verarbeitung



Neu



nach mehreren Jahren

ECHTLACK-Aufbau für Qualität ohne Kompromisse

Jede unserer lackierten Türen wird in sechs Ebenen lackiert, die jeweils getrocknet und gehärtet werden. Unsere perfekte Lackier-Technologie garantiert eine perfekte, ringfeste Echtlack-Oberfläche. Diese besondere Lackqualität kennzeichnen wir daher immer mit dem Etikett „Echtlack by HGM“

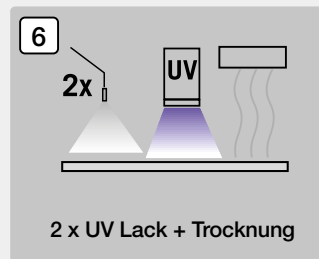
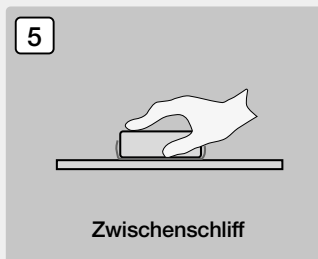
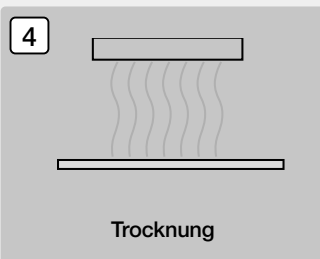
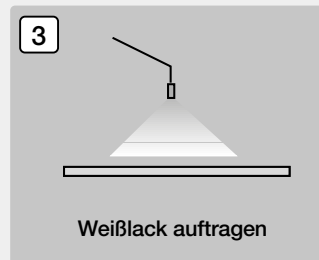
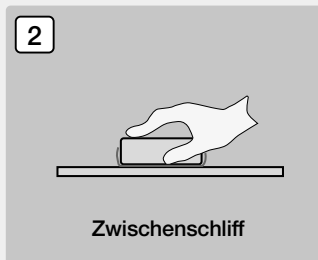
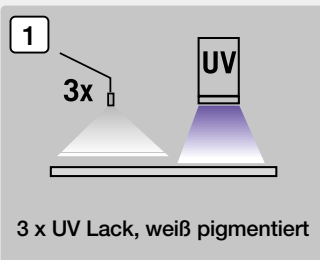



BARTELS

Upgrade für ihre HGM-Tür.

Viele Vorteile > ein Mehrpreis

Nutzen Sie die **Vorteile der BARTELS Ausführung** und werten ihr HGM-Türelement mit folgenden optischen und technischen Finessen auf:

Premiumlack Handmade by BARTELS

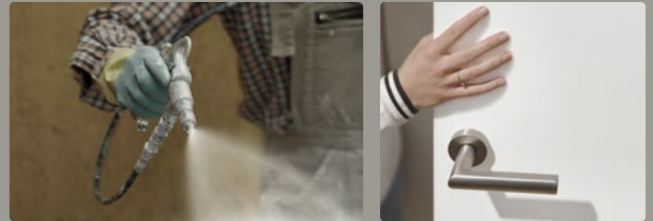

Ringfeste Handlackierung für höchste Lack-Qualität.

Stumpfe Ausführungen



Inkl. Magnetschloss, Magnetschließblech und verdecktliegende Tectus-Bändern

Gefälzte Ausführungen



Inkl. Schloss mit Flüsterkomfort, WE-Schließblech und 3-teiligen Bändern



Alle HGM-Türen, die in der BARTELS Ausführung möglich sind, werden mit diesem Symbol gekennzeichnet.

Weitere Vorteile der BARTELS Ausführung bei Türen und Zargen



Dezente Micro-Fase für einen perfekten Übergang im Gehrungsbereich bei Lack-Oberflächen.
(3-teilig verpackt)



Türdicke 40 mm, 2 Massivholzriegel
Klimaklasse II
Beanspruchungsgruppe S

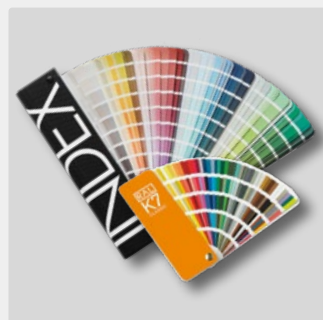

Jeder RAL- oder NCS-Farbtone
lieferbar.



Zwischenschliff von Hand bei Stil- und Designtüren

Made in Germany
Aus dem Handwerk – für das Handwerk!

Gefälzte Türen – Natürlich mit Echtlack

Die Qualität einer Weißlacktür setzt sich aus vielen Einzelfaktoren zusammen. Eine HGM-Echtlacktür wird in sechs Schichten lackiert, die jeweils getrocknet und gehärtet werden. Bei HGM-Echtlack-Türen und -Zargen wird jeweils der gleiche Lack eingesetzt.



Modell Glatt | gefälzt | Echtlack ähnl. RAL 9016 | Zarge eckig, 70 mm

Detail | Gefälzt

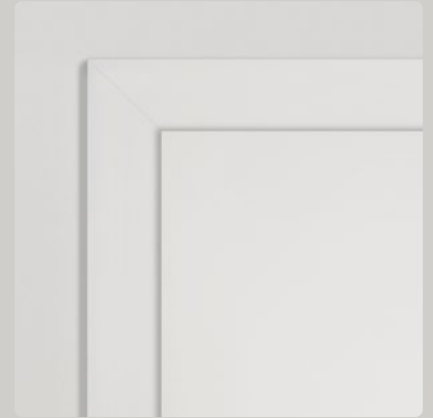

Als ›gefälzt‹ bezeichnet man die Standard-Ausführung. Dabei liegt das Türblatt auf der Zargen-Bekleidung auf.



HGM ECHTLACK - Kollektion 2023 / 2024.



ECHTLACK Weiß
ähnl. RAL 9010



ECHTLACK Weiß
ähnl. RAL 9016



ECHTLACK Seidengrau
ähnl. NCS S 1500 N



ECHTLACK Dunkelgrau
ähnl. DB 703



ECHTLACK Schwarz
ähnl. RAL 9005

Stumpfe Türen – kleines Detail, große Wirkung!

Stumpfen Türen und Zargen in weiß sind aus dem modernen Wohnambiente nicht mehr wegzudenken. Angenehm zurückhaltend und minimalistisch stecken sie voller Details die man sehen und spüren kann. Die perfekte Lackoberfläche auf der Tür, der Zarge und den Kanten wird auch nach Jahren noch begeistern.

Detail | Stumpf



Bei der stumpfen Ausführung bildet das Türblatt eine annähernd bündige Ebene mit der Zargen-Bekleidung.



Modell Glatt | stumpf | Echtlack ähnl. RAL 9016 | Zarge eckig, 70 mm



Lichtausschnitt



Alle glatten Türen sind mit einem Lichtausschnitt in vielen Varianten und Glasarten möglich.

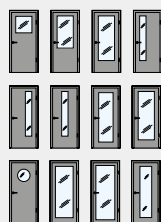

Typen und Verglasungen siehe Seite 11

Stumpfes Türblatt mit Magnetschloss

Vorteil Magnetschloss: Das Schließblech ist bei geschlossener Tür nicht sichtbar, da die Falle erst bei vollständig geschlossener Tür magnetisch verriegelt, ohne dass ein mechanischer Kontakt zum Schließblech nötig ist. Dadurch reduziert auch sich das Schließgeräusch deutlich.



Ausführung „stumpf“ mit Standard Schloss und Schließblech.



Ausführung „stumpf“ mit Magnetschloss. Geschlossen ohne sichtbares Schließblech.

Modell **Lines CURVED**

HGM Echtlack-Türblatt mit **schmalen Rillenfräsungen**



Detail | **Lines CURVED**



Querschnitt | **Lines CURVED**

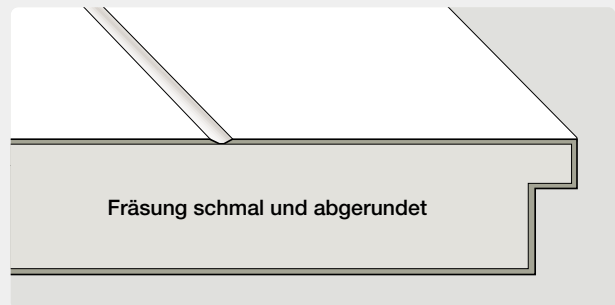

Typenauswahl (ca. 40 verschiedene Typenausführungen sind möglich.)

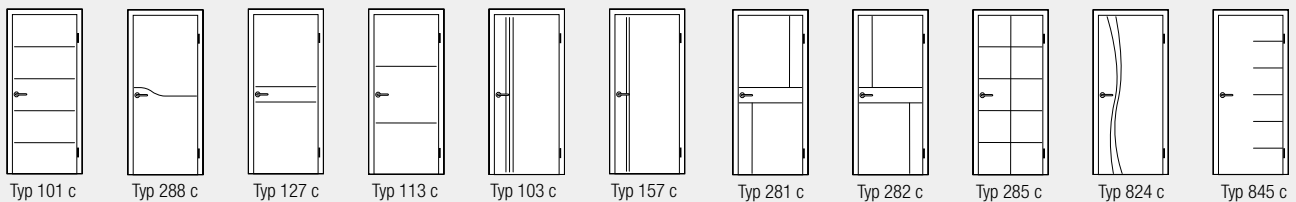

Modell **Lines STRAIGHT**

HGM Echtlack-Türblatt mit **breiten Rillenfräsungen**



Lines STRAIGHT | Typ 288s | Echtlack ähnl. RAL 9016 | stumpf



Lines STRAIGHT | Typ 281s | Echtlack ähnl. RAL 9016 | stumpf

Detail | **Lines STRAIGHT**



Querschnitt | **Lines STRAIGHT**

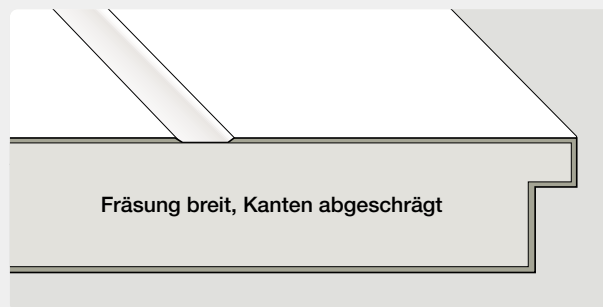

Typenauswahl (ca. 40 verschiedene Typenausführungen sind möglich.)

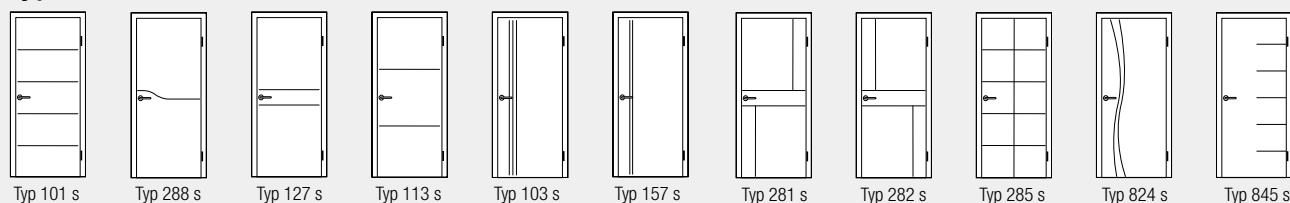

Lines PLAN – Türblatt mit **ingelegten Applikationen**.

Extravagante Lösungen lassen sich mit dem Türenmodell Lines PLAN verwirklichen: Lineare, eingelassene Applikationen, z.B. in edlem Schwarz, schmücken dezent das Türblatt. Das passt besonders gut zu weißen Türoberflächen, die in Kombination mit schwarzen Beschlägen eine kontrastreiche aber harmonische Einheit bilden.

Echtlack Oberflächen



Alle Lines Plan-Applikationen sind mit der **HGM Echtlack Kollektion** möglich.



Lines PLAN | Typ 101p - Schwarz | Echtlack ähnl. RAL 9016 | gefälzt

Detail | Lines PLAN



Applikationsfarben | Lines PLAN

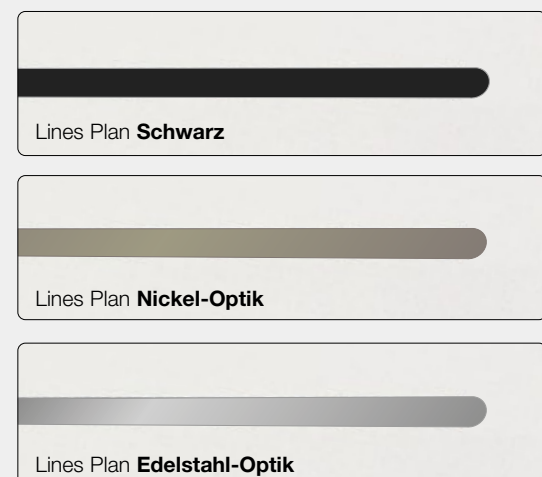

Lines PLAN – Feinste Linienführung.

Die Lines PLAN Applikationen sind neben Schwarz auch in Edelstahl- oder in matt-vernickelter Optik lieferbar. Je nach gewählter Applikationsfarbe und Typ entsteht eine eigenständige Optik. Lines PLAN ist bei Echtlack-, Echtholz- und CPL-Oberflächen möglich.

CPL Oberflächen



Alle Lines Plan-Applikationen sind mit der **CPL Kollektion 6.0** möglich.



Lines PLAN | Typ 156p - Schwarz | stumpf | Pinea Snow CPL

Echtholz Oberflächen



Alle Lines Plan-Applikationen sind mit allen **HGM Echtholz-Oberflächen** möglich.



Lines PLAN | Typ 101p - Edelstahl-Optik | stumpf | Silent Eiche Bourbon quer

Typenauswahl | Lines PLAN

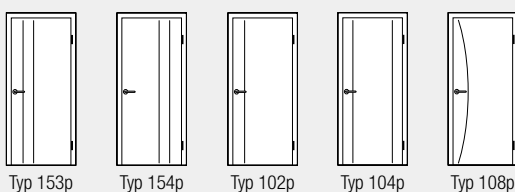
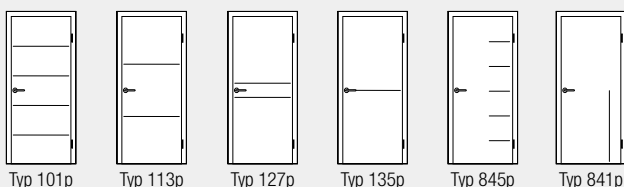

Ca. 40 verschiedene Typenausführungen sind möglich.

Querschnitt | Lines PLAN

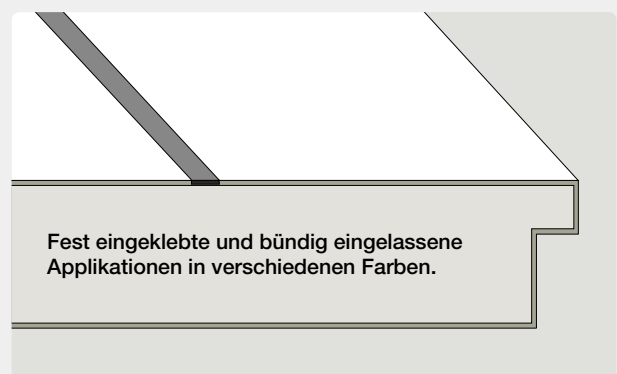

HGM Modell Madison

Der klassische Stiltürentwurf für alle, die Schönheit und Funktionalität miteinander verbinden wollen. Natürlich überzeugt diese Tür auch mit ihrem Innenleben. Auch hier haben wir an hochwertigem Material nicht gespart. Röhrenspanplatten bieten verbesserten Schallschutz und sichern unsere HGM-Qualität.



Modell Madison | Typ 2210 | Lack ähnl. RAL 9010 | Zarge eckig, 70 mm



Detail | Madison

Das tiefgezogene Profil beim Modell ›Madison‹ bildet die charakteristische Stiltüroptik.



Typenübersicht | Madison

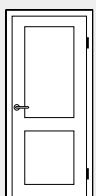

Typ 2210

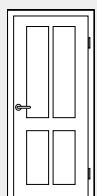

Typ 4210

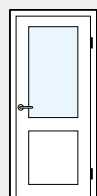

Typ 2210 LA

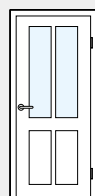

Typ 4210 LA

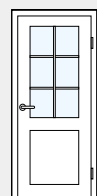

Typ 2210 SPR

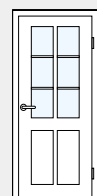

Typ 4210 SPR

Querschnitt | Madison

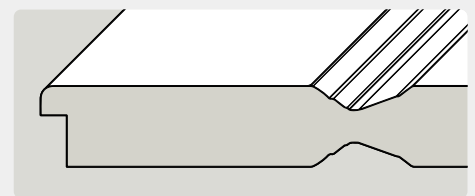

Modell Madison gefälzt

Das Modell Madison ist in den Normbreiten 610 / 735 / 860 / 985 mm und Normhöhen 1985 und 2110 mm erhältlich.

HGM Modell Nordic

Klassische, weißlackierte Stiltüren sind zeitlos und universell. Mit dem Modell Nordic ist eine Modellreihe entstanden, die mit ihrer schlichten Eleganz bekannte Stiltürformen in die Gegenwart überträgt. Sie bilden den Preiseinstieg in die HGM Stiltürenwelt – allerdings ohne Kompromisse, denn auch die Nordic Modelle erhalten die gleiche Echtlack Qualität von HGM.



Modell Nordic | Typ 3340, stumpf | Echtlack ähnl. RAL 9016 | Zarge eckig, 70 mm



Details | Nordic

Die eleganten ca. 20 mm breiten Fräsungen verleihen dem **Modell Nordic** einen modernen Stiltürcharakter. Ein Sprossenrahmen macht die Optik perfekt.



Typenübersicht | Nordic

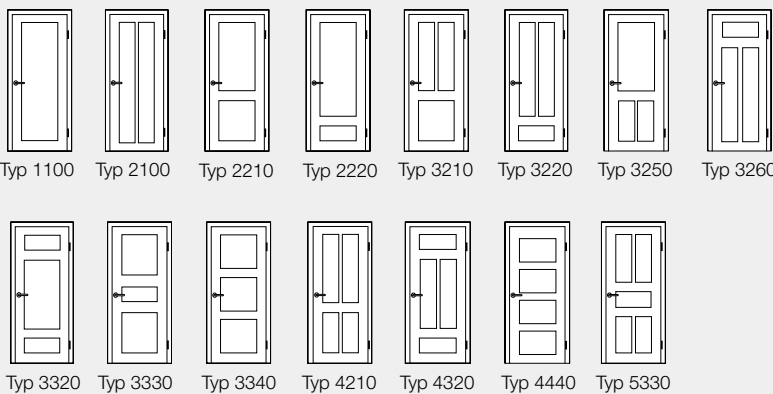

Stumpf + Gefälzt | Nordic

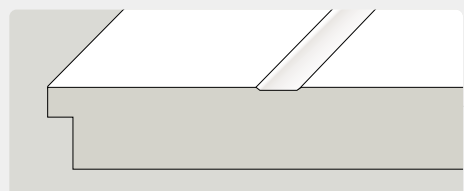

Modell **Nordic** gefälzt

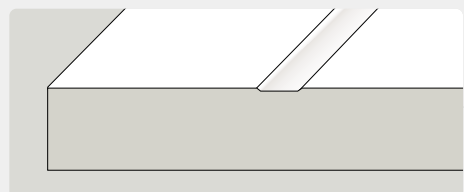

Modell **Nordic** stumpf

Das Modell **Nordic** ist auch mit Lichtausschnitten und Sprossenrahmen erhältlich.

HGM Modell **Classique Nouveau**

Classique Nouveau – die Tür, die Schlichtheit und Eleganz in sich vereint. Die besondere Fertigungsmethode der Classique Nouveau führt zu ihrer einzigartigen Optik, die durch die absolut eckig ausgeführten Kassetten hervorgerufen wird.



Classique Nouveau | Typ 1100 | Echtlack ähnl. RAL 9010 | Zarge eckig, 70 mm

Typenübersicht | **Classique Nouveau**

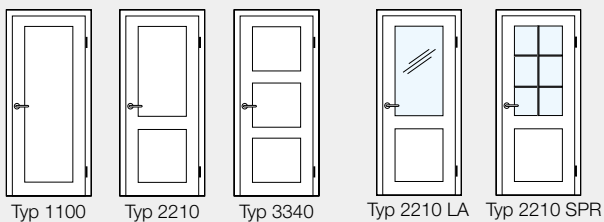

Typ 1100 Typ 2210 Typ 3340 Typ 2210 LA Typ 2210 SPR

Weitere Typen und Lichtausschnitte möglich.
Fragen Sie Ihren Fachhändler.

Drücker | **Curved ›Plug In‹**

NEU!



Die abgerundete Formensprache wird von der Tür auf den Drücker übertragen. Hier entsteht eine perfekte optische Einheit und verdeutlicht den Designanspruch über die Tür hinaus.

HGM Modell **Classique Nouveau** – Curved

Eckig oder rund? Als Ergänzung zu den bekannten Classique Nouveau Ausführungen mit den eckigen Kassettierungen, ist nun auch eine gerundete Form möglich. Diese Rundungen erhalten die Eleganz des Modells und sind dabei harmonisch abgestimmt auf eine organische Formensprache.



Modell Classique Nouveau Curved | Typ 2210 mit Lichtausschnitt und Sprossen, stumpf | Echtlack „Seidengrau“ | Zarge eckig, 70 mm

Classique Nouveau - Curved



Classique Nouveau Curved
Typ 1100 mit Lichtausschnitt



Classique Nouveau Curved
Typ 2210, Echtlack DB 703

Detail | **Classique Nouveau - Curved**





Modell Park Lane - Classic mit Brüstungsfräsungen | Typ 4210 mit Verglasung | Echtlack ähnl. RAL 9016 | Zarge eckig, 70 mm

auch mit **Smartkante** lieferbar

Türblattaufbau | **Park Lane**



Im Querschnitt ist der besondere Türblattaufbau und die Brüstungsfräsung gut sichtbar.

Typenübersicht | **Park Lane**

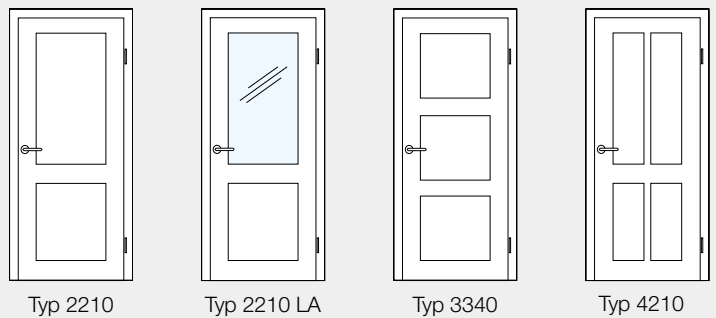

Typ 2210

Typ 2210 LA

Typ 3340

Typ 4210

Weitere Typen und Lichtausschnitte möglich.

Modell Park Lane

Das Beste am Modell Park Lane ist das, was man nicht sieht. Der 3-schichtige Türblattaufbau aus Tischlerplatte und MDF sorgt für absolute Langzeitstabilität. Die bei den Varianten „Classic“ und „Elegance“ lieferbaren Brüstungsfräsungen runden das klassische Stiltürdesign ab.



Modell Park Lane - Elegance | Typ 3340 | Echtlack ähnl. RAL 9016 | Zarge mit **Smartkante**, 60 mm



Varianten | **Park Lane**

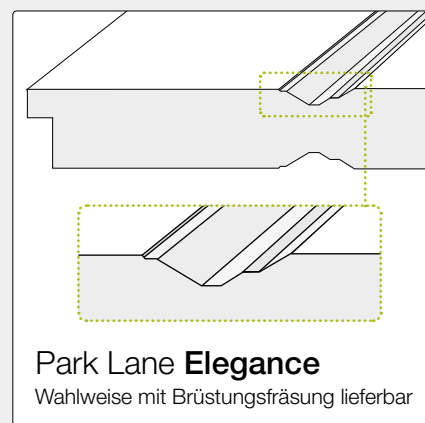
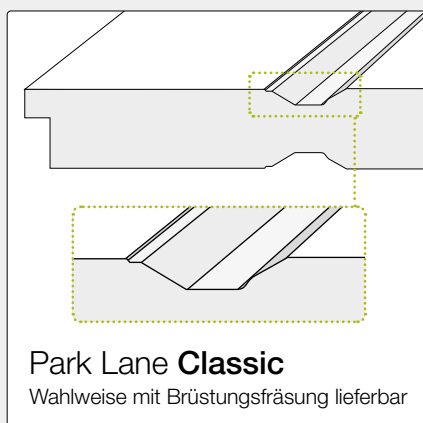
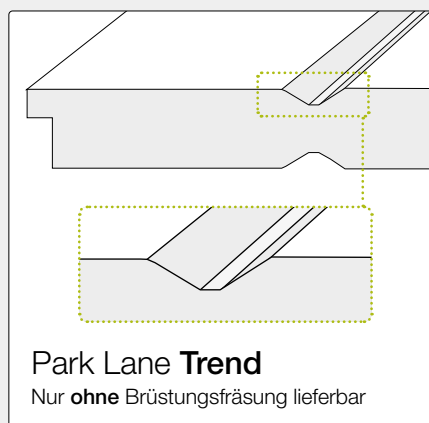

ECHTHOLZ – Kollektion 2023 / 2024

Die aktuelle, innovative und zeitgemäße Echtholz-Kollektion auf einem Blick. Hier steht die absolute Natürlichkeit und besondere Schönheit des Holzes im Fokus. Der Mattlack unterstreicht dieses Naturerlebnis.

ECHT Natur | **Silent Eiche** (Technische Furniere aus Eiche mit geschliffener Oberfläche und mattem Klarlack endlackiert)

Furnier-Oberflächen mit feiner, edler Maserung.



ECHT Natur | **geplankt** (Furniere geplankt verarbeitet mit geschliffener Oberfläche und mattem Klarlack endlackiert)

Furnier-Oberflächen mit leichter Rustikalität.

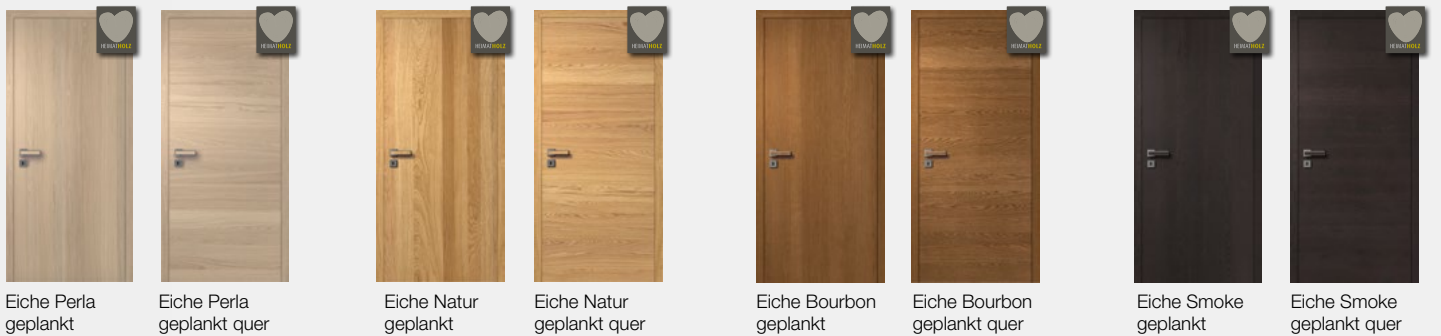

ECHT Natur | **astig** (Furniere astig. Mit kleinen und mittleren Ästen, ausgekittet, mit geschliffener Oberfläche und mattem Klarlack endlackiert)

Furnier-Oberflächen mit mittlerer Rustikalität.

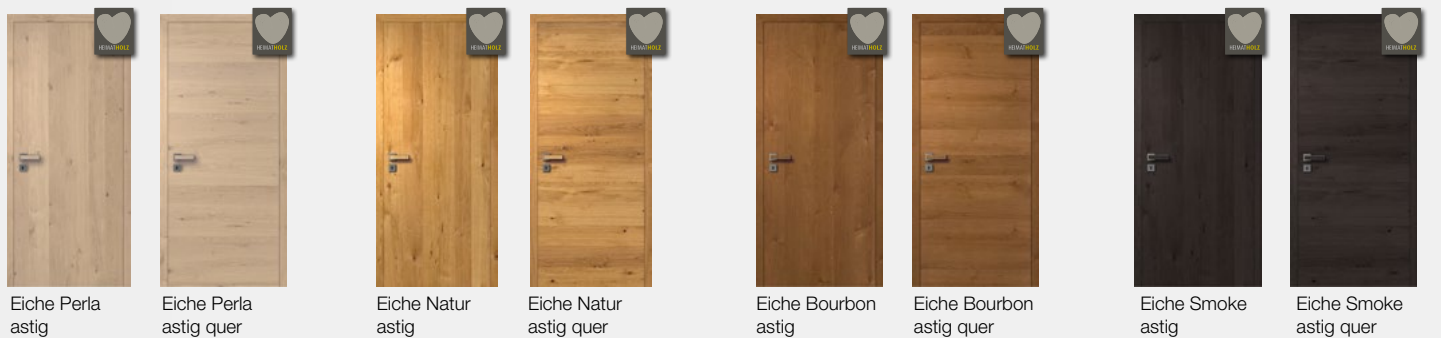

ECHT FACHWERK (Furniere mit offenen Ästen und Rissen. Oberfläche ungeschliffen aber mit mattem Klarlack endlackiert)

Furnier-Oberflächen mit voller Rustikalität.



Unser HEIMATHOLZ wächst
in Deutschland und Europa
und ist mit diesem Symbol
gekennzeichnet.



Vergleich Furnier astig > Furnier FACHWERK

Bei astigem Furnier bleiben Astlöcher und die natürlichen Wuchsmerkmale des Holzes gut sichtbar. Die Furniere sind glatt geschliffen und erhalten eine matte Endlackierung.

FACHWERK ist Holz in seiner natürlichsten Form, mit Charaktermerkmalen, wie sie es nur bei dieser Kollektion gibt! Um den markanten Ausdruck des Fachwerk-Furniers zu erhalten sind Äste, Verwirbelungen, Risse, Farb- und Strukturunterschiede durchaus erwünscht und spiegeln die Natürlichkeit des Altholzcharakters wieder.

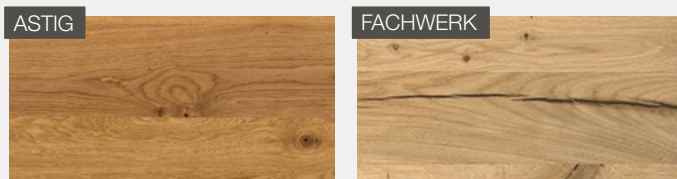

ECHTHOLZ - Kollektion

Furniere blumig Oberfläche geschliffen und seidenglänzendem Klarlack endlackiert

ECHT Basic



ECHT Klassiker

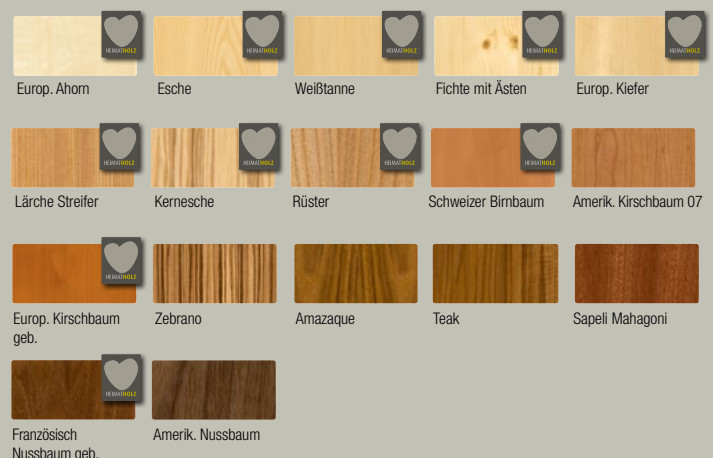

Echtholz Silent Eiche Natur

Hier steht die Natürlichkeit im Vordergrund. Der klassische Eiche-Farbtönen ist zeitlos und angenehm. Gerade die besondere Furnierverarbeitung bei der Silent Eiche mit ihrer feinen und gleichmäßigen Maserung trägt zu einem natürlichen Oberflächencharakter bei.



100%
Silent Eiche Natur quer



Modell Glatt | stumpf | Silent Eiche Natur quer | Zarge stumpf, 60 mm | Drücker Curved ›Plug In‹ Black

Die **Silent-Eiche** Kollektion

Die komplette Silent-Eiche Kollektion bestehend aus vier fein gemaserten Oberflächen in verschiedenen, sorgfältig ausgesuchten Farbtönen. Die Türblätter sind in aufrecht oder quer erhältlich – und lassen keine Gestaltungswünsche offen.



Silent Eiche
Perla

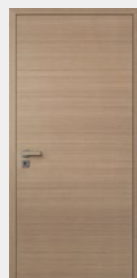

Silent Eiche
Perla quer



Silent Eiche
Natur

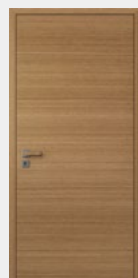

Silent Eiche
Natur quer

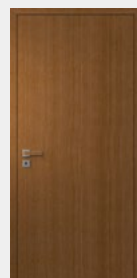

Silent Eiche
Bourbon



Silent Eiche
Bourbon quer



Silent Eiche
Smoke

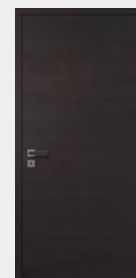

Silent Eiche
Smoke quer

Echtholz Silent Eiche Bourbon

Der Eiche-Farbton mit markantem Charakter. Die dunkelbraune Holzfärbung passt hervorragend zur feinen Oberflächenstruktur.

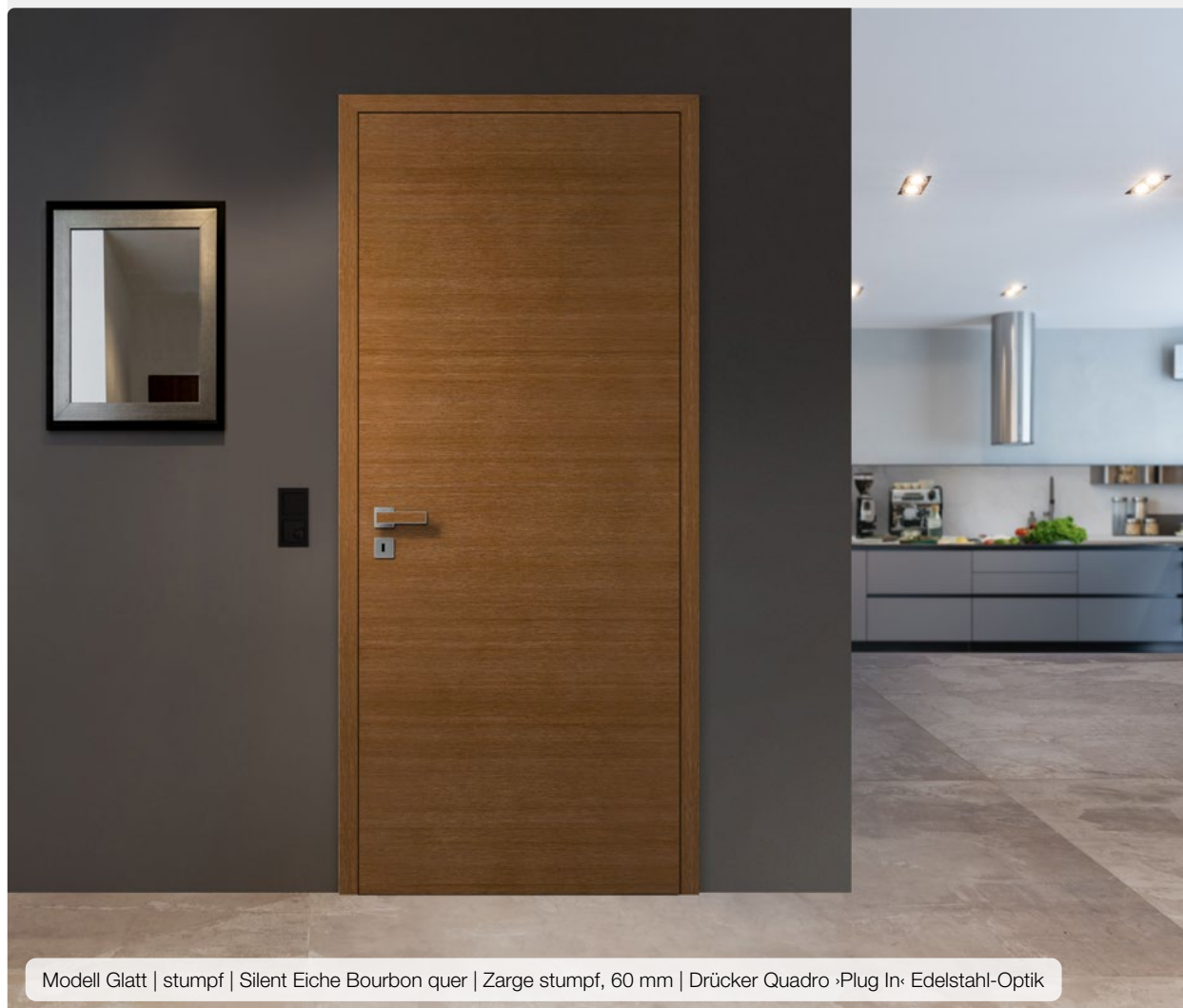

Modell Glatt | stumpf | Silent Eiche Bourbon quer | Zarge stumpf, 60 mm | Drücker Quadro ›Plug In‹ Edelstahl-Optik

100%
Silent Eiche Bourbon quer

Drücker | **Curved ›Plug In‹**

Die Furnierichtung des Inlays wird individuell zum Furnierverlauf des Türblattes angepasst. Das neue Modell „Curved“ nimmt mit den Rundungen die organische Formensprache modernen Designs auf.

NEU!



Curved ›Plug In‹ - Farbe: Titan
Inlay: Silent-Eiche Bourbon

NEU!

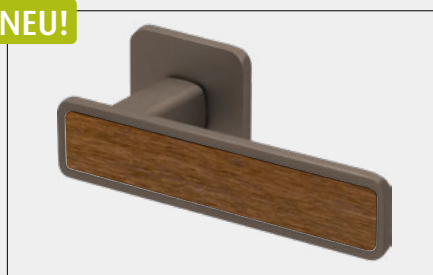

Curved ›Plug In‹ - Farbe: Titan
Inlay: Silent-Eiche Bourbon quer

Echtholz **Eiche Perla** (astig oder geplankt)

Jede Holzart hat ihren eigenen, individuellen Charakter. Um die unterschiedliche Wirkung der Eiche-Oberflächen zu zeigen, haben wir sie hier jeweils in geplankter oder astiger Ausführung gegenüber gestellt. Beide Varianten erhalten eine matte Endlackierung wodurch sie ihren besonderen Charakter entfalten.



EICHE | **Perla geplankt**



Eiche Perla geplankt | stumpf
LA 110 - Glas Float hell
Zarge eckig

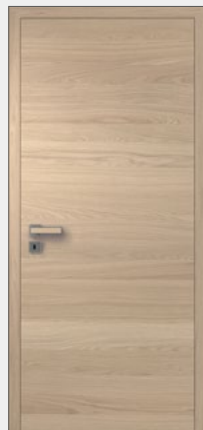

Eiche Perla geplankt quer
stumpf | Zarge eckig

EICHE | **Perla astig**

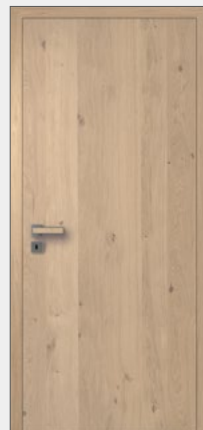

Eiche Perla astig | stumpf
Zarge eckig

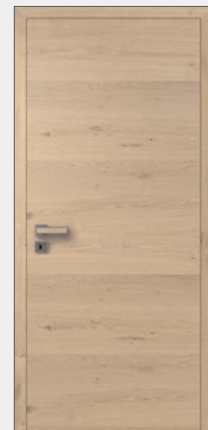

Eiche Perla astig quer
stumpf | Zarge eckig

Echtholz **Eiche Natur** (astig oder geplankt)

Die Eiche-Oberfläche in ihrer natürlichsten Form. Ob astig oder geplankt, aufrecht oder quer – jede Ausführung hat ihren eigenen Charme. Alle Oberflächen werden mit einem matten Klarlack endlackiert – dadurch erhalten die Oberflächen einen Schutz gegen äußere Einflüsse, behalten jedoch ihre Natürlichkeit.



Modell Glatt | stumpf | Eiche Natur astig quer | Zarge stumpf, 60 mm



100%
Eiche Natur astig

EICHE | **Natur geplankt**

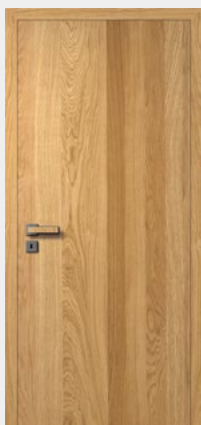

Eiche Natur geplankt
stumpf



Eiche Natur geplankt quer
stumpf

EICHE | **Natur astig**

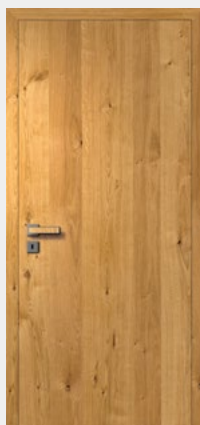

Eiche Natur astig
stumpf



Eiche Natur astig quer
stumpf | LA 8 - Glas Satinato

Oberfläche geölt



Die Eiche Natur Furniere sind wahlweise auch mit geölter Oberfläche erhältlich. Das hebt die Natürlichkeit des Holzes besonders hervor.

Echtholz Eiche Bourbon (astig oder geplankt)

Der warme Farbton von Eiche Bourbon lässt die charakteristischen Merkmale des geplankten Furniers besonders gut wirken. Diese Türen erscheinen altbewährt sind aber durch die zeitgemäße Furnierverarbeitung hochmodern.



EICHE | Bourbon geplankt



Eiche Bourbon geplankt stumpf



Eiche Bourbon geplankt quer, stumpf

EICHE | Bourbon astig

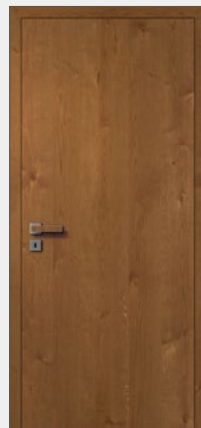

Eiche Bourbon astig stumpf

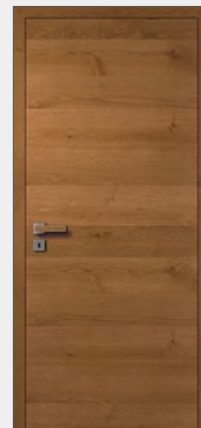

Eiche Bourbon astig quer stumpf

Echtholz **Eiche Smoke** (astig oder geplankt)

Dunkle Holzarten liegen voll im Trend und da ist es wirklich beeindruckend, wie verwandlungsfähig die Holzart Eiche ist. Denn auch in der fast schwarzen Ausführung sorgt diese Oberfläche für einen besonderen Reiz.



Modell Glatt | gefälzt | Eiche Smoke astig quer | Zarge gefälzt, 60 mm



HEIMATHOLZ

100%

Eiche Smoke
geplankt

EICHE | **Smoke geplankt**



Eiche Smoke geplankt
stumpf | Zarge eckig



Eiche Smoke geplankt quer
stumpf | Zarge eckig

EICHE | **Smoke astig**



Eiche Smoke astig
stumpf | Zarge eckig



Eiche Smoke astig quer
stumpf | Zarge eckig

Echtholz **Edelesche Weiß** (geplankt)

Esche in ganz neuem Look. Die Edelesche ist als geplanktes Furnier und in dem Farbton „Weiß“ eine Holzart mit einem sehr modernen und eleganten Auftritt. Dabei bleibt die Maserung unaufgeregt im Hintergrund, ist aber charakteristisch für diese besondere Oberfläche.



EDELESCHE | **Weiß geplankt**



Edelesche Weiß, stumpf



Edelesche Weiß quer, stumpf,
LA 115 - Glas Float grau

Drücker | **Curved ›Plug In‹**

NEU!

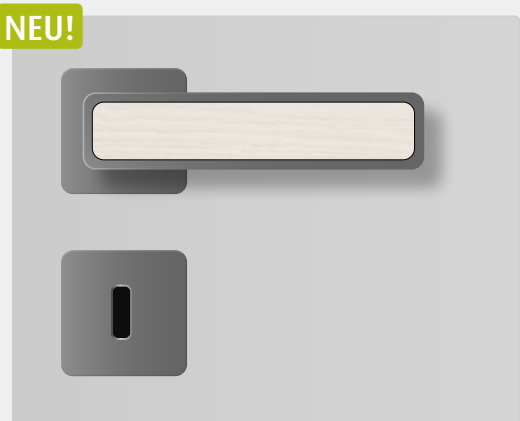

Echtholz **Ulme** (geplankt)

Die Ulme zeichnet sich besonders durch ihre angenehme Farbgebung sowie der lebhaften Maserung aus. Gerade die geplankte Furnierverarbeitung bringt die Natürlichkeit dieser außergewöhnlichen Holzart schön zur Geltung.

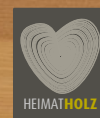

Modell Glatt | stumpf | Ulme quer | Zarge 60 mm | Drücker Curved ›Plug In‹ Edelstahl-Optik

100%
Ulme quer

ECHT Natur

Bekannte Holzarten wie Buche oder Nussbaum entfalten in der geplankten Ausführung eine komplett neue Wirkung und setzen den Trend nach größtmöglicher Natürlichkeit überzeugend fort. Die auffälligen Kern- bzw. Splintanteile bei der Kernbuche oder dem Nussbaum betonen diese Wirkung.

KERNBUCHE | **geplankt**

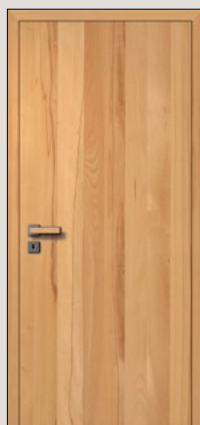

Kernbuche geplankt
stumpf | Zarge eckig

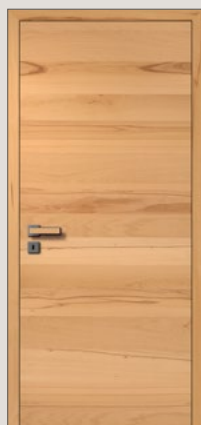

Kernbuche quer geplankt
stumpf | Zarge eckig

NUSSBAUM | **geplankt**

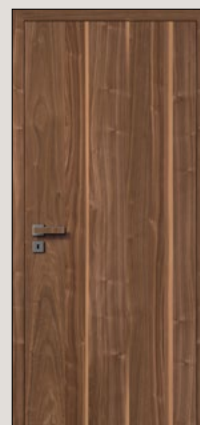

Nussbaum geplankt
stumpf | Zarge eckig

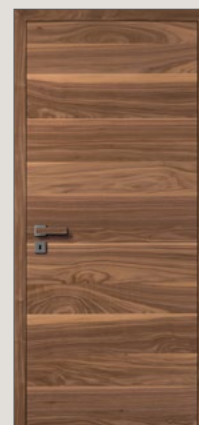

Nussbaum quer geplankt
stumpf | Zarge eckig

FACHWERK Eiche Natur

Mit der HGM FACHWERK Kollektion holen Sie sich ein Stück Natur in Ihr Heim. Das besondere Herstellungsverfahren der Oberflächen erzeugt den maximalen Echtheits-Charakter des Holzes.



Furnier-Eigenschaften FACHWERK



Die Detailabbildungen zeigen die typischen Merkmale des FACHWERK Furniers. Von Astlöchern und Rissen bis hin zu deutlich sichtbaren Farbunterschieden innerhalb einer Fläche reicht die natürliche Anmutung der Echtholz-Oberfläche.

Diese besonderen Eigenschaften sind gewollt und für die FACHWERK-Kollektion absolut charakteristisch.

FACHWERK Eiche Bronze

Die erste Wahl für alle, die das Besondere schätzen. Die rot-braune Färbung der FACHWERK Eiche Bronze strahlt eine angenehme Wärme aus, die jedes Ambiente noch wohnlicher macht.



Modell Glatt | stumpf | FACHWERK Eiche Bronze quer | Zarge eckig, 60 mm

FACHWERK Eiche Titan

FACHWERK Eiche Titan ist das genaue Gegenteil von klassischer Holzoptik. Hochmodern ist sie die perfekte Oberfläche für die moderne und puristische Architektur.



Modell Glatt | stumpf | FACHWERK Eiche Titan quer | Zarge eckig, 60 mm

Magnetschloss bei stumpfer Ausführung:



Standard-Schloss:

Bei der Standard-Schloss-Ausführung bleibt das Schließblech im geschlossenen Zustand sichtbar.



Magnet-Schloss:

Beim Magnetschloss ist das Schließblech im geschlossenen Zustand nicht sichtbar. Weiterer Vorteil ist das leisere Schließgeräusch, da kein mechanischer Kontakt zum Schließen erforderlich ist.

Schlüsselrosette

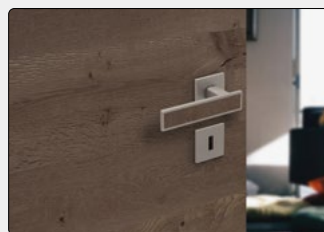

Standardausführung:

Türblatt mit Schlüsselrosette

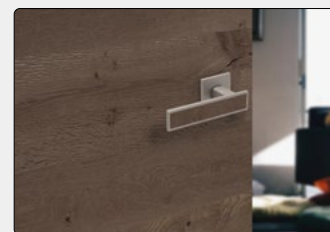

Optional:

Türblatt ohne Schlüsselrosette



Modell Glatt | stumpf | FACHWERK Lärche quer | Zarge 60 mm | Drücker Quadro ›Plug In‹ Black

Eine besondere Holzart | **Die Lärche**

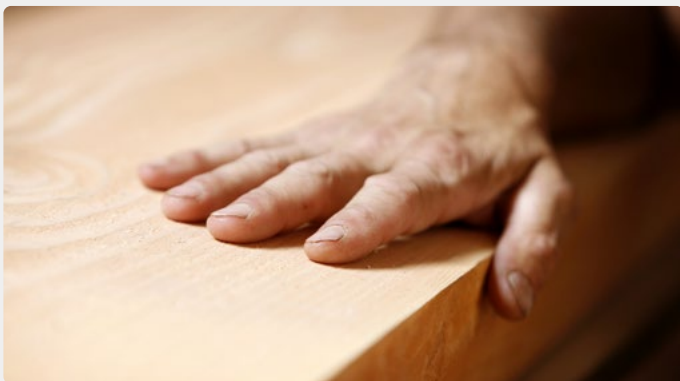

Was gibt es Schöneres als die Wärme und Natürlichkeit von echtem Holz. Dies sind besondere Eigenschaften die man sehen und fühlen kann.

Die Lärche ist eine Besonderheit im Reich der Nadelbäume, denn sie verliert jedes Jahr ihre Nadeln.

Das Abwerfen der Nadeln ist ein Überlebenstrick der Lärche, denn sie kam ursprünglich nur im Gebirge wie den Zentral- und Ostalpen bis zu einer Höhe von 2500 Metern vor. Diese extremen Bedingungen setzen dem Baum besonders im Winter zu. Ohne ihre Nadeln kann die Lärche jedoch Temperaturen bis zu Minus 40 Grad Celsius unbeschadet aushalten!

FACHWERK Lärche

Die Holzart Lärche ist in der FACHWERK Ausführung Natur pur! Die lebhafteste Struktur wirkt besonders natürlich und erhält durch die rohe Oberflächenbehandlung eine besonders schöne und zeitgemäße Rustikalität.



Modell Glatt, stumpf | FACHWERK Lärche
Zarge eckig, 60 mm



Modell Glatt, stumpf | FACHWERK Lärche
Lichtausschnitt LA 110, Glas Satinato | Zarge eckig, 60 mm



Weitere Informationen
zum Thema FACHWERK.

100%
FACHWERK
Lärche quer

FACHWERK Lärche geräuchert

Lärchenholz wird aufgrund seiner Eigenschaften als Bauholz für Dachtragwerke, Wand- und Deckenkonstruktionen, im Innenausbau für nahezu alle Holzverwendungen genutzt, darunter Treppen, Geländer, Wandverkleidungen, Türen, Parkett- und Dielenböden.

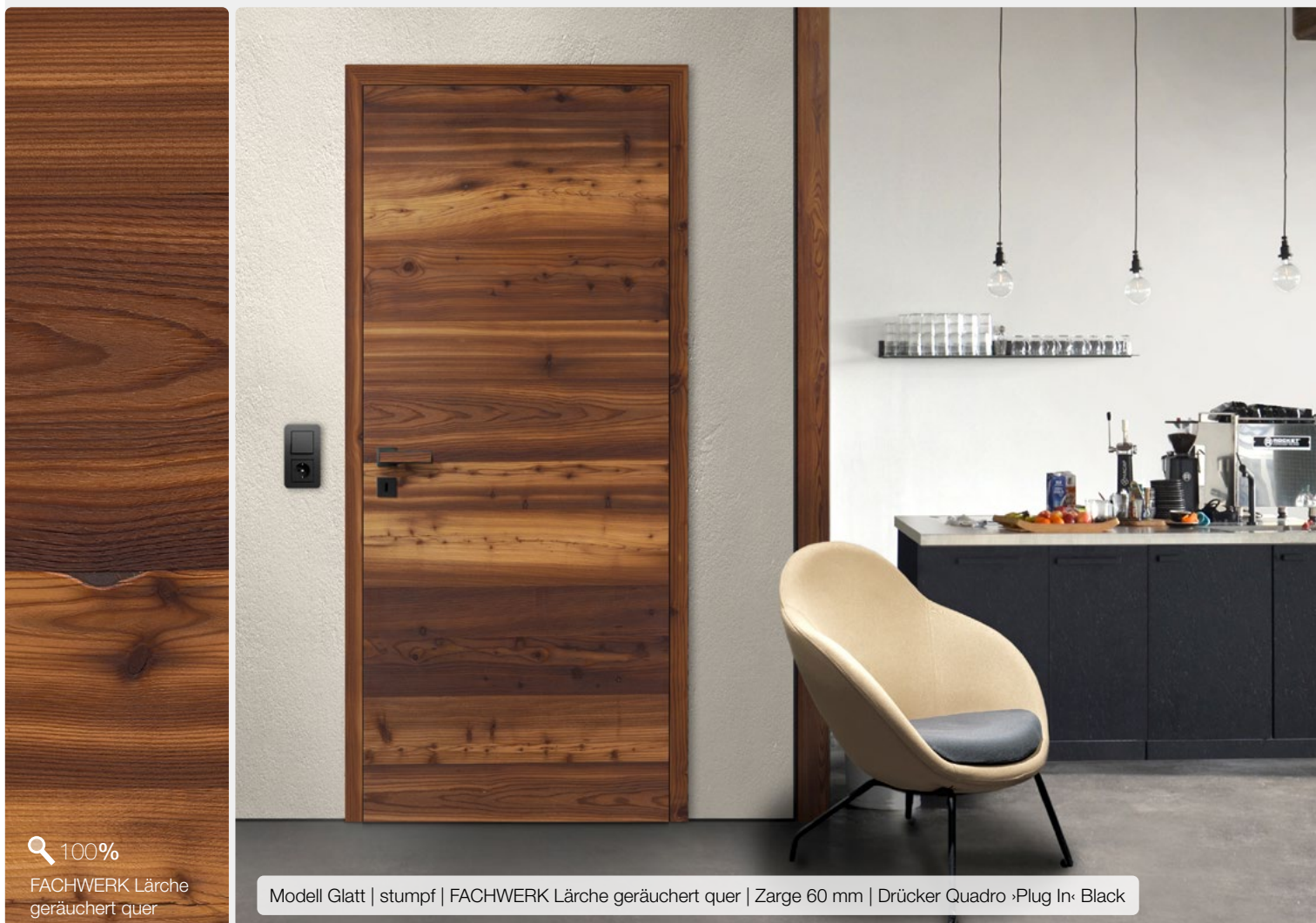

100%

FACHWERK Lärche
geräuchert quer

Modell Glatt | stumpf | FACHWERK Lärche geräuchert quer | Zarge 60 mm | Drücker Quadro ›Plug In‹ Black

Das ist FACHWERK | Holz in seiner natürlichsten Form.

Um den markanten Ausdruck des Fachwerk Furniers zu erhalten wird bewusst das Kernholz zu Furnier verarbeitet. Wer sich für FACHWERK entscheidet, der hat sich für Holz entschieden, wie es auch an entsprechenden Häusern zu finden ist: Äste, Verwirbelungen, Risse, Farb- und Strukturunterschiede sind erwünscht und spiegeln die Natürlichkeit des Altholzcharakters wieder.

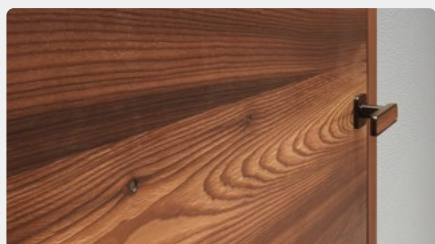

Durch die geplankte Zusammensetzung der Furniere und den bewussten Farbunterschieden zwischen Türblatt und Zarge entsteht ein natürliches Farbspiel mit Altholzcharme.



FACHWERK-Oberflächen werden nicht geschliffen, dadurch bleibt der rauhe, charakteristische Echtholzeindruck erhalten.

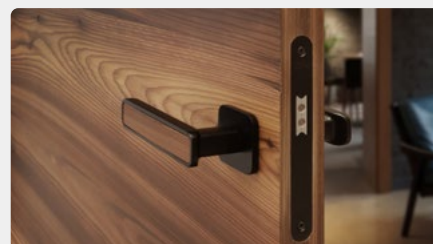

Aufgrund der rustikalen und ungeschliffenen Oberfläche des FACHWERK-Furniers können unregelmäßige Übergänge von der Kante zum Türblatt auftreten.

HGM[®]
100% ECHT



Weitere Informationen
zum Thema FACHWERK.

Modell Glatt | gefälzt | FACHWERK Lärche geräuchert quer | Zarge 60 mm | Drücker Arondi »Plug In« Black



HEIMATHOLZ

ECHT Basic – Kollektion

Mit über 70 verschiedenen Furnieren ist HGM der Spezialist bei der Verarbeitung von Echtholz. Das garantiert qualitativ hochwertige und langanhaltend schöne Türen. Holz ist ein natürlich gewachsener Rohstoff mit unterschiedlichen, charakteristischen Eigenschaften. So ist jede Tür ein Unikat.



Weitere Holzarten der »Basic« Kollektion



Das komplette HGM ECHTHOLZ Programm umfasst mehr als 70 Holzarten und ist im Katalog 100% ECHT zu finden.

ECHT Klassiker – Kollektion

Holzarten wie Nussbaum oder Kirschbaum zählen neben der Eiche zu den zeitlosen Klassikern und sind seit vielen Jahren bei hochwertigen Inneneinrichtungen vertreten. Türen mit diesen Echtholzoberflächen strahlen eine unverwechselbare Eleganz aus.



Modell Glatt | stumpf | Amerik. Kirschbaum 07 | Zarge eckig, 60 mm



Modell Glatt | Amerik. Nussbaum | Schiebesystem Tvin 2.0, Edelstahl matt

Weitere Holzarten aus der ›Klassiker‹ Kollektion (Auswahl)

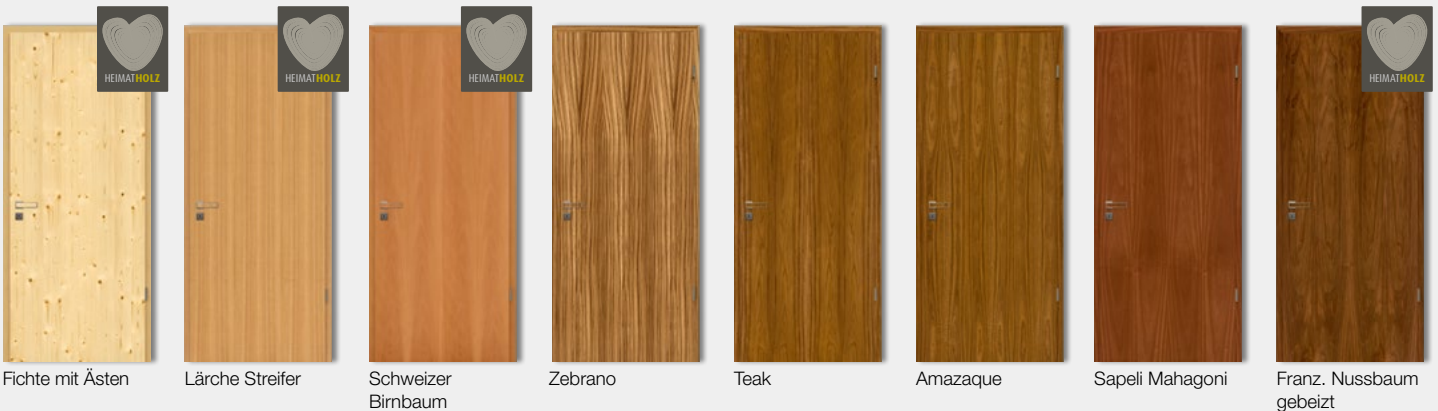

Fichte mit Ästen

Lärche Streifer

Schweizer
Birnbäum

Zebrano

Teak

Amazaque

Sapeli Mahagoni

Franz. Nussbaum
gebeizt

Das komplette HGM ECHTHOLZ Programm umfasst mehr als 70 Holzarten und ist im Katalog 100% ECHT zu finden.

Wohnungseingangstüren

Eine schöne Eingangstür ist die Visitenkarte eines Hauses. Aber sie muss vor allem wirksamen Schutz gegen Einflüsse von außen bieten. Neben Lärm-, Klima- und Feuerschutz ist auch die Einbruchhemmung hier ein wichtiges Thema. Türen von HGM und ASTRA lassen sich ganz individuell auf die entsprechenden Anforderungen anpassen. **Lassen Sie sich beraten!**

Aufbau und Funktion – RC2-SK 1-Türelement Klimaklasse III



RC 2 = Standardsicherheit
mit mittlerer Einbruchhemmung

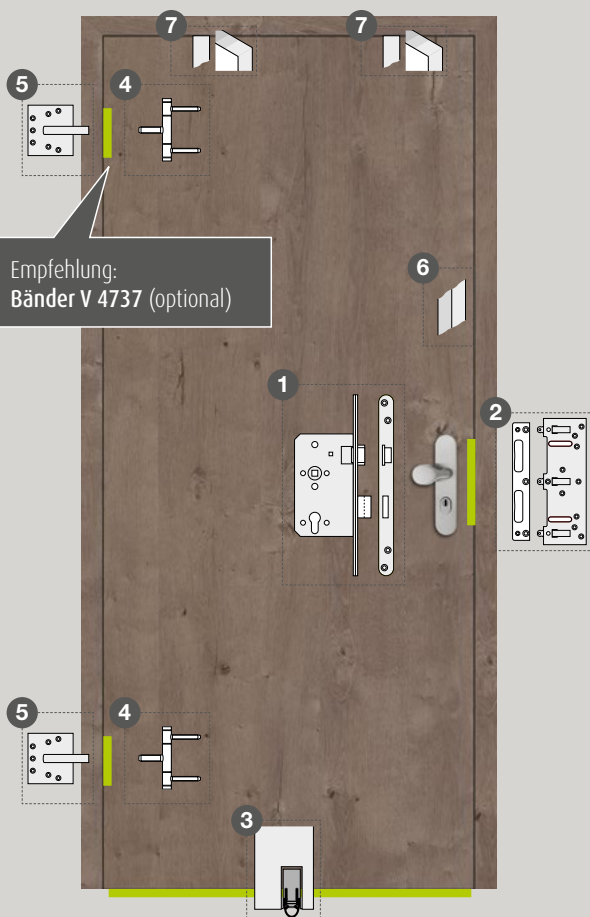

Empfehlung:
Bänder V 4737 (optional)

- 1 PZ-Schloss, Dornmaß 65 mm, Klasse 5, mit verlängertem und verstärktem Stulp
- 2 Massiv-Schließblech
- 3 absenkbare Bodendichtung
- 4 Bänder V 4726 WF (Holzzarge) oder V 8026 WF (Stahlzarge)
- 5 Bandaufnahme V 4600/9
- 6 Hartholzrahmen
- 7 Klimaklasse III mit Stahlrohrverstärkung oder Aluminiumverbundabspernung

Einbruchhemmende Türen RC2 – Mehr Sicherheit für Ihr Zuhause

Eine RC2 Tür weist gegenüber einer RC1 Tür nochmals verstärkte Komponenten, besonders im Bandbereich, auf. Dadurch wird eine noch höhere Sicherheit erzielt, die das unerwünschte Eindringen in den Wohnbereich noch stärker erschwert. Mit weiteren optionalen Sicherheitsausstattungen lässt sich mit der RC2 Tür eine gute Einbruchhemmung erzielen.



Alles weitere zu den Themen Wohnungseingangstüren, Schallschutz, Einbruchhemmung und weiteren Funktionen finden Sie in der Broschüre **›Wohnungseingangstüren‹**



Kantentechnik: Die **LONGLIFE**Kante

Gerade die Kante eines Türblatts wird besonders beansprucht und muss einiges aushalten. Die neue GRAUTHOFF 2 mm **LONGLIFE**Kante vereint Schutz und Optik in einem, bietet optimalen Schutz gegen Stöße und andere Beschädigungen und sieht dabei auch noch unglaublich gut aus.

Die **LONGLIFE**Kante für den stark beanspruchten **Wohn- und Objektbereich**.



✓ Stoßfestigkeit



✓ Haltbarkeit



✓ Dichtigkeit



✓ Lichtechtheit



✓ reduzierte Verletzungsgefahr



✓ Beanspruchungsgruppe E

Die Vorteile zur herkömmlichen Standardkante:

- reduzierte Verletzungsgefahr durch abgerundete Radien im Kantenbereich – für KiTa's geeignet
- hohe Stoßfestigkeit durch 2 mm PP-Kante
- erhöhter Schutz vor Absplitterung oder Ausreißen
- hohe Lichtechtheit, kein Vergilben der Kante
- sehr leichtes Reinigen
- geringe Schmutzanfälligkeit
- unempfindlich gegenüber verschiedenen Chemikalien
- hohe Beständigkeit gegenüber aggressiven Löse- und Reinigungsmitteln
- Beanspruchungsgruppe E für extreme Beanspruchungen

Lieferbare Kantenfarben



Weiß ähnl. 9010



Verkehrsweiß ähnl. 9016

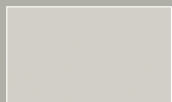

Uni grau



Anthrazit



Multiplex Optik

Unzählige Kombinationsmöglichkeiten

Die LONGLIFEKante ist mit einer Vielzahl unserer CPL und Schichtstoff Oberflächen kombinierbar.

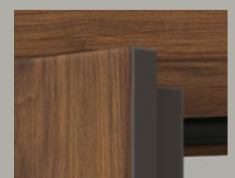

Designdrücker | **Curved ›Plug In‹**

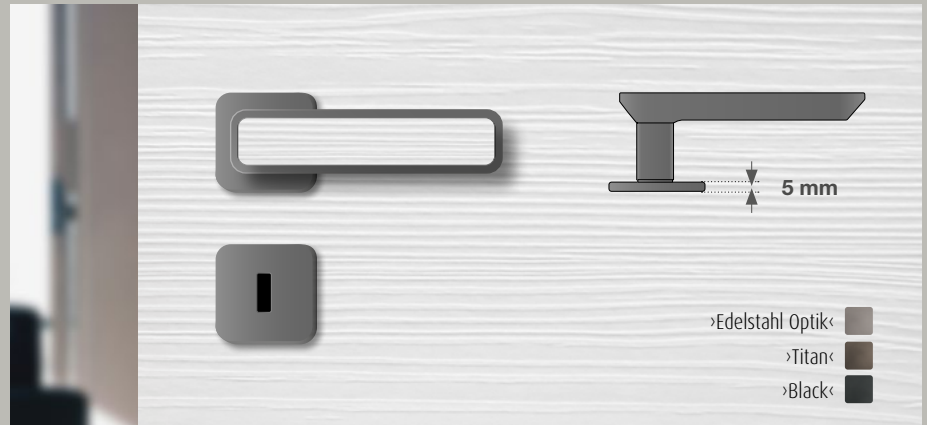

Designdrücker | **Kollektion**

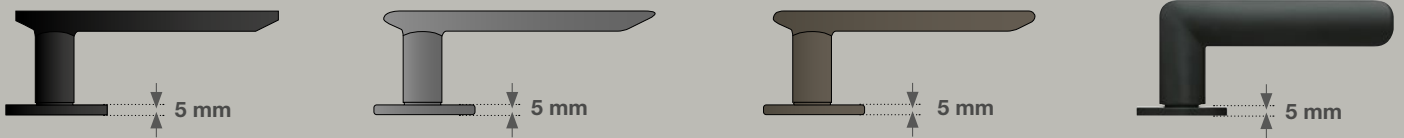

Edelstahl-Drückerkollektion

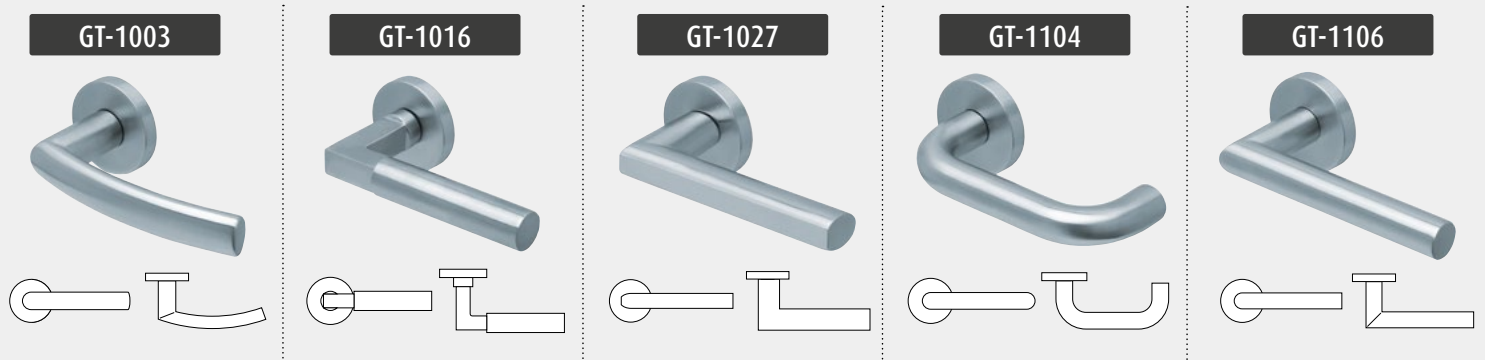

sind Produktmarken der
GRAUTHOFF
TÜRENGRUPPE

Made in Germany

Aus dem Handwerk – für das Handwerk!

GRAUTHOFF Türengruppe GmbH
Standort Mastholte

Brandstraße 71-79
33397 Rietberg

fon +49 (0) 2944 . 803-0
info@grauthoff.com

GRAUTHOFF Türengruppe GmbH
Standort Güsten

Astra Straße 1-8
39439 Güsten

fon +49 (0) 39262 . 84-0
info@grauthoff.com

Unsere Modelle sind mit 860 mm Normbreite | 2110 mm Normhöhe abgebildet.
Bitte beachten Sie mögliche optische Veränderungen bei anderen gewünschten Türmaßen.
Farb- und Strukturabweichungen sind durch die drucktechnische Wiedergabe möglich.
Bilder: GRAUTHOFF Türengruppe GmbH, adobestock.com, pexels.com
Irrtümer und technische Änderungen vorbehalten. Die smartkante ist ein innovatives Lizenzprodukt.

© 2023 GRAUTHOFF Türengruppe GmbH | Stand 05/2023

www.grauthoff.com